

Configuration du Système Balboa GS520DZ

Note importante : Tout branchement, modification des commutateurs et déplacement de cavalier doit se faire système éteint au niveau du disjoncteur principal **!!DANGER DE MORT QUI TUE !!**

Informations système : PN 54515-01 Version Logiciel #43

Claviers compatibles:



VL801D

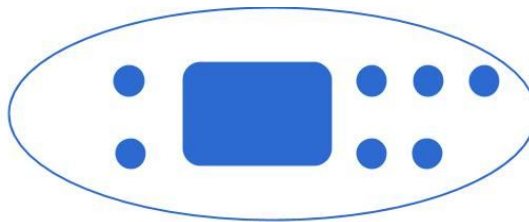

VL802D

Claviers auxiliaires



VX40D



VX20

Les claviers Principaux se branchent sur **J1**.

Branchement des éléments sur la carte :

Si une pompe est branché à la place du blower , vous devez ajouter un câble entre **J46** et **J51**.*

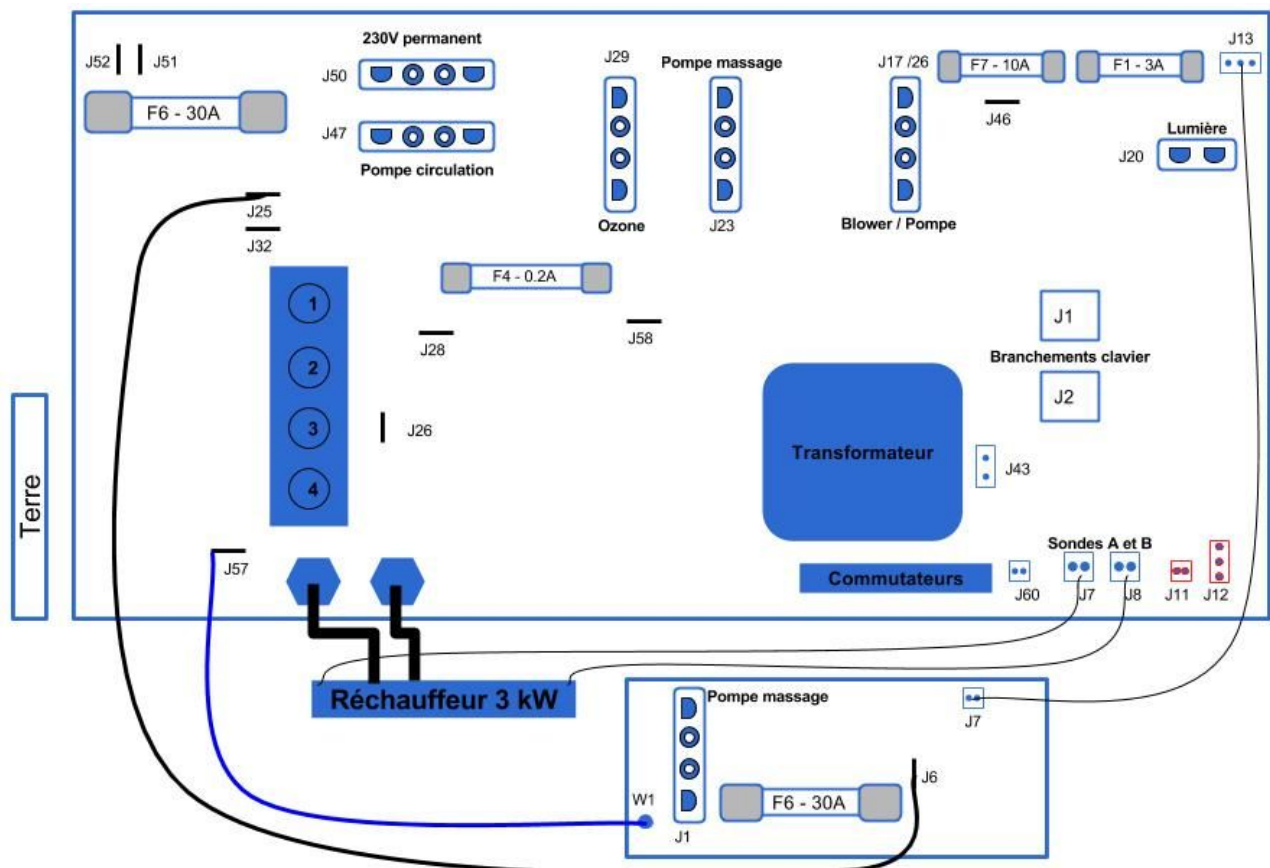

La pompe de massage branchée sur la carte d'extension doit être à deux vitesses.

!! NE JAMAIS BOUGER LES CAVALIERS J11 ET J12 AU RISQUE D'ENDOMMAGER LE FONCTIONNEMENT DE LA CARTE.

Branchements AMP :

Pour connecter les fils dans le bon sens pensez à prendre la prise AMP avec les côtés plats de la broche face à vous (voir illustration ci-contre).

Rappel:

Vert/Jaune	Terre
Blanc Bleu	Neutre
Rouge Noir Marron	Phase

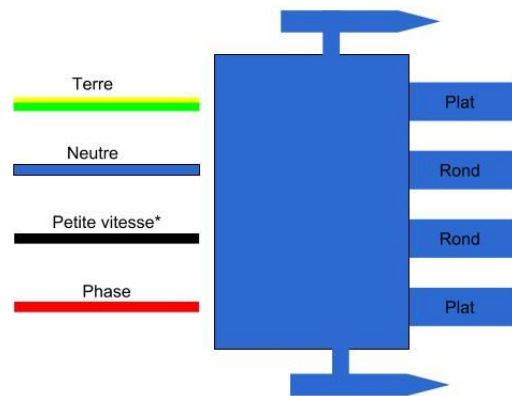

* Cette connectique n'est à utiliser que pour les pompes à 2 vitesses.

Notes importantes:

1 : Tout branchement, modification des commutateurs et déplacement de cavalier doit se faire système éteint au niveau du disjoncteur principal **!!DANGER DE MORT QUI TUE !!**

2 : Le spa doit être alimenté par un câble dédié à sa seule utilisation. Le disjoncteur inter-différentiel 30mA doit lui aussi être réservé au spa uniquement.

Alimentation monophasée:

Il s'agit de la configuration d'usine.

Branchement monophasé 16 ou 32 ampères.

En 16A le commutateur **A10** doit-être sur **ON**

En 32A il est possible de laisser **A10** sur **OFF**

Pour ce branchement il faut :

Un câble entre **J32** et **J26** (blanc)

Un câble entre **J28** et **J58** (bleu)

Connexion :

Phase sur la borne **3**

Neutre sur la borne **4**

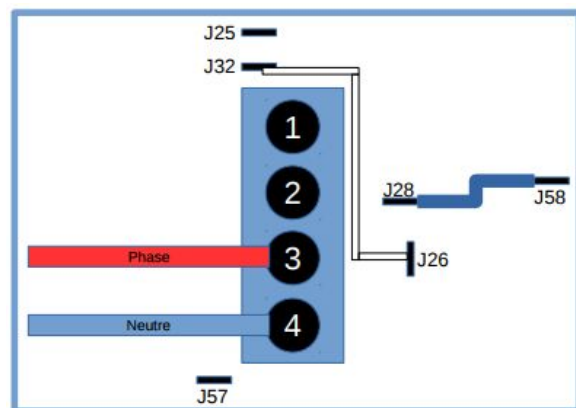

Alimentation 2 phases:

Branchement 2 phases 16 ampères

Pour ce branchement il faut :

Retirer le câble entre **J32** et **J26** (blanc)

Un câble entre **J28** et **J58** (bleu)

Connexion :

Phase sur les bornes **1** et **3**

Neutre sur les bornes **2** et **4**

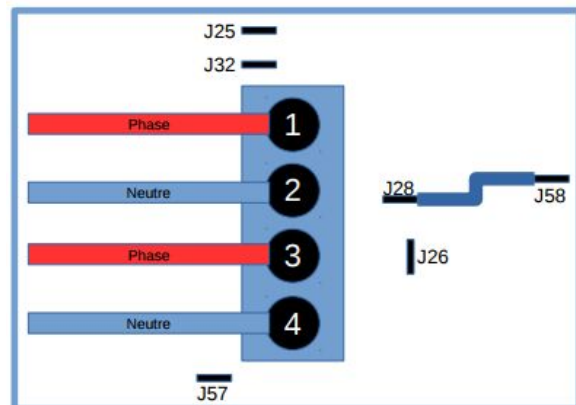

Alimentation triphasée:

Branchement 3 phases

Pour ce branchement il faut :

Retirer le câble entre **J32** et **J26** (blanc)

Retirer le câble entre **J28** et **J58** (bleu)

Connexion :

Phase sur les bornes **1, 2** et **3**

Neutre sur les bornes **4**

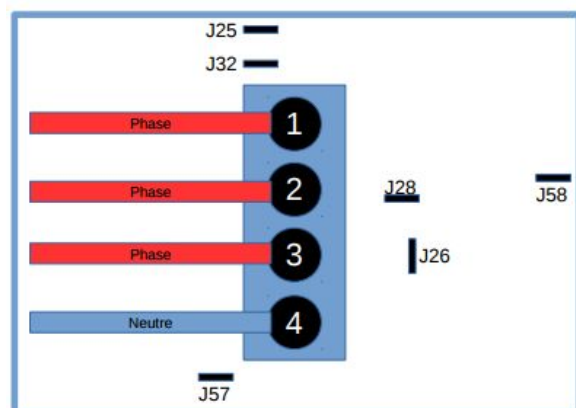

Note importante : Tout branchement, modification des commutateurs et déplacement de cavalier doit se faire système éteint au niveau du disjoncteur principal **!!DANGER DE MORT QUI TUE !!**

Configuration des commutateurs:

Les commutateurs sont en position « ON » lorsqu'ils sont vers le HAUT et « OFF » vers le BAS

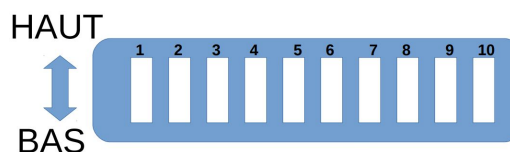

BAS / OFF	N°	HAUT / ON
Mode test doit rester en BAS	A1	Mode test doit rester en BAS. NE PAS UTILISER !
VOIR TABLEAU 3 !	A2	VOIR TABLEAU 3 !
Doit rester en bas NE PAS UTILISER	A3	NE PAS UTILISER
Élément auxiliaire contre le gel . doit rester OFF	A4	NE PAS UTILISER
VOIR TABLEAU 2 !	A5	VOIR TABLEAU 2 !
NE PAS UTILISER !	A6	Courant 50 Hz
J17/J26 non utilisé	A7	Blower ou pompe branché en J17/J26
Température affichée en °F (degrés Fahrenheit)	A8	Température affichée en °C (degrés Celsius)
VOIR TABLEAU 2 !	A9	VOIR TABLEAU 2 !
VOIR TABLEAU 3 !	A10	VOIR TABLEAU 3 !

Tableau 2:

Configuration	A5	A9
Pompe 2 vitesse	BAS	BAS
Circulation + pompe 1 vitesse	HAUT	BAS
Circulation 24h + pompe 1 vitesse	BAS	HAUT
Circulation 24h + pompe 2 vitesses	HAUT	HAUT

Tableau 3:

Elements en marche avant arrêt réchauffeur	A2	A10
0 pompe ou blower	BAS	BAS
1 pompe ou blower	HAUT	BAS
2 pompes ou blower	BAS	HAUT
3 pompes ou blower	HAUT	HAUT

J43 : Cet emplacement (voir page 1) est doté d'un cavalier pris sur une seule des broches. La mise en place du cavalier sur les 2 broches et le démarrage du système permettent la remise à zéro de la mémoire. Il faut penser à bien remettre le cavalier sur une seule broche après cette opération.

- Marche à suivre** :
- Disjoncter le système
 - Positionner le cavalier sur les 2 broches
 - Redémarrer le système
 - Re-disjoncter le système
 - Positionner le cavalier sur 1 seule broche
 - Redémarrer le système