

2 1/2" POLY STORM THREAD-IN GUNITE JET (229-1110 & 229-1100) INSTALLATION INSTRUCTIONS

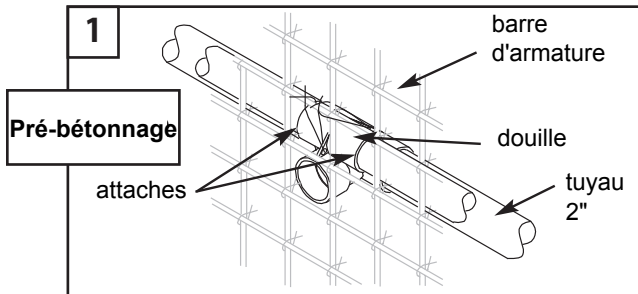

1. Positionnez la douille Poly Storm avec des attaches à l'emplacement prédéfini sur une barre d'acier.

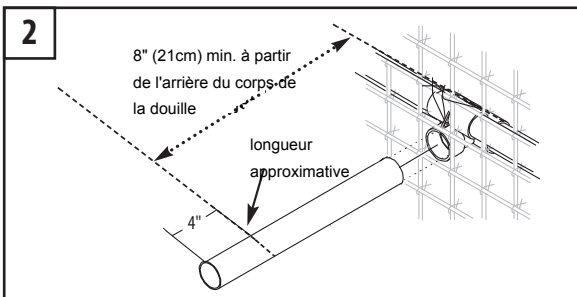

2. Estimez la longueur nécessaire du tuyau de 2,5" en fonction de l'épaisseur de la paroi. Coupez-le au moins 4" (10,5cm) plus long que la longueur finale estimée, et collez-le ensuite sur la douille.

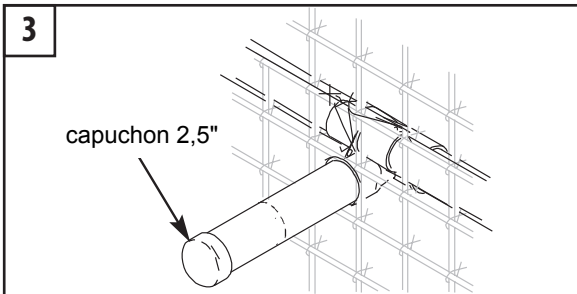

3. Collez un capuchon de 2,5" sur l'extrémité du tuyau pour tester la pression avant de couler le béton.

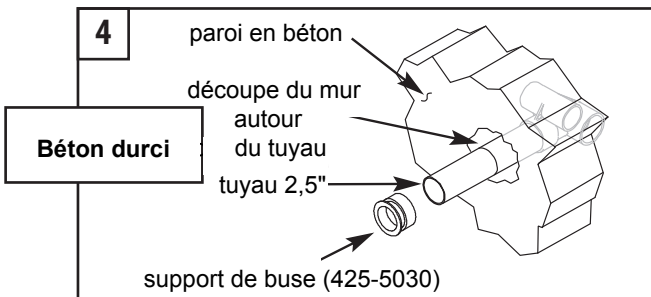

4. Durant le bétonnage, dégagez le béton autour du tuyau de 2,5" afin de laisser assez d'espace pour le support de buse

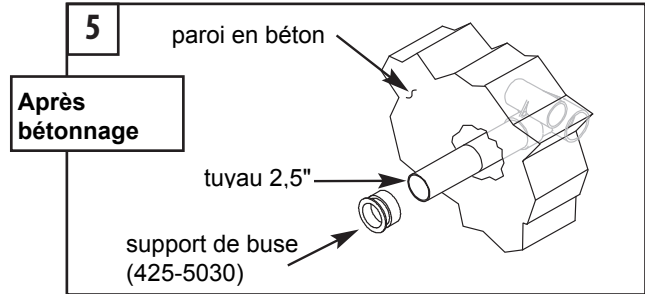

5. Avant de reboucher, coupez le tuyau de 2,5" de manière à ce que le support s'adapte au ras du mur fini. Collez le support sur le tuyau, puis recouvrez le support de ruban adhésif pour boucher.

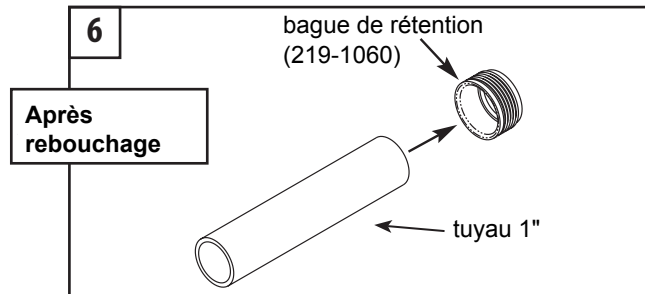

6. Coupez un morceau de tuyau d'1" de quelques centimètres de plus que le tuyau de 2,5" et collez la bague de rétention à une extrémité.

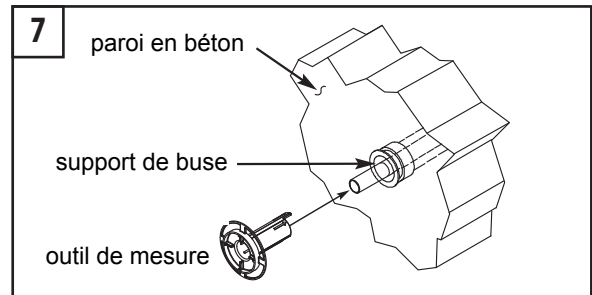

7. Insérez le tuyau d'1" (bague de rétention vers la paroi) dans le support et jusqu'à la douille, et vissez-le. Faites glisser l'outil de mesure (218-1960A) sur l'extrémité du tuyau jusqu'à ce qu'il affleure le support.

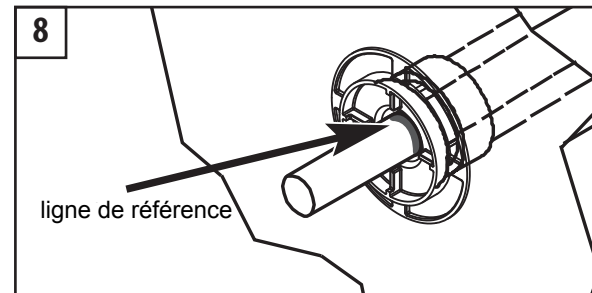

8. Tracez une ligne de référence sur le tuyau de 1", au même niveau que le bord arrière de l'outil de mesure.

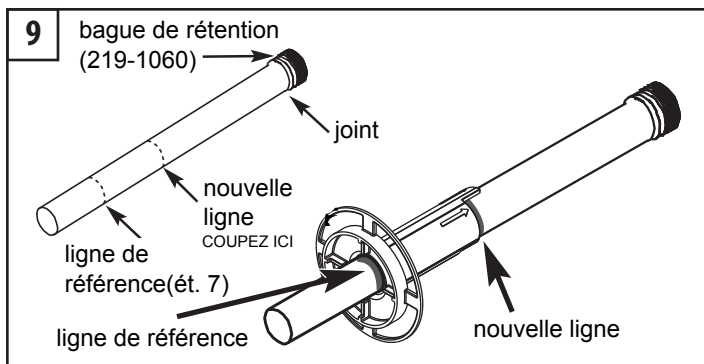

9. Retirez le tuyau d'1" de la douille et réalignez l'outil de mesure avec la ligne de référence. Tracez une nouvelle ligne juste derrière les flèches indiquées sur l'outil de mesure.

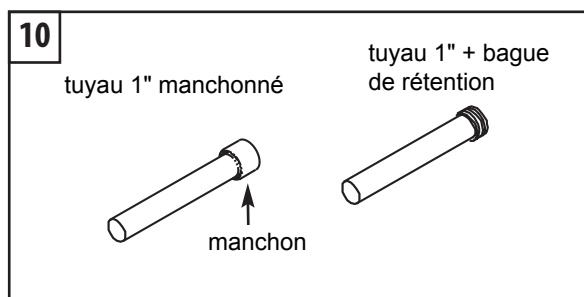

10. Créez une tuyauterie d'1" avec un manchon pour installer l'assemblage de tuyaux dans les étapes suivantes.

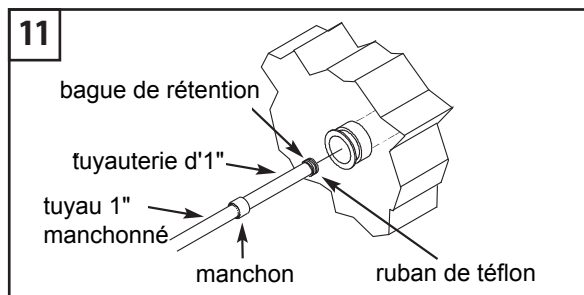

11. Posez 4 à 6 couches de ruban de téflon autour de la bague de rétention, dont une couche sur le joint torique. Ajustez à sec le tuyau d'1" manchonné sur l'extrémité du tuyau 1" et sa bague de rétention. Vissez l'ensemble dans le corps jusqu'à ce qu'il soit bien ajusté et que le tuyau manchonné tourne librement. Retirez ensuite le tuyau manchonné de l'extrémité de la tuyauterie d'1".

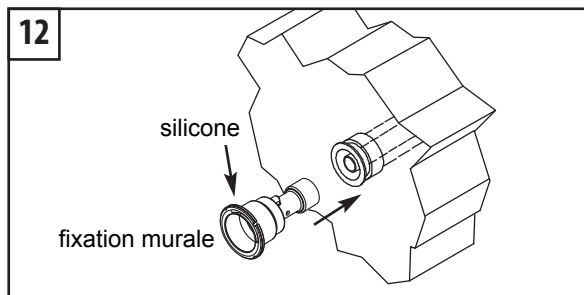

12. Appliquez du silicone transparent tout autour de la face arrière de la collerette de la fixation murale. Décapez et collez l'extrémité du tuyau de 1" et l'extrémité de la fixation. Faites glisser la fixation sur l'extrémité du tuyau d'1" jusqu'à ce qu'elle soit serrée contre le support de buse.

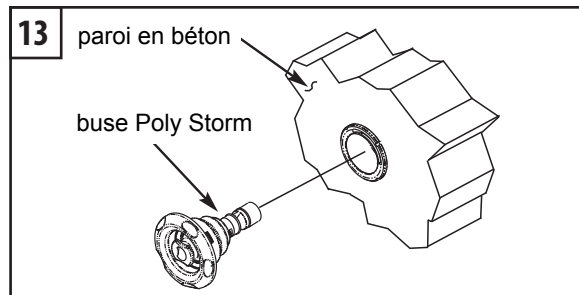

13. Insérez une buse Poly Storm dans la fixation murale et vissez jusqu'à la première butée. Ne forcez pas. Pour réduire le débit d'eau, tournez dans le sens des aiguilles d'une montre. Inversement pour augmenter le débit d'eau. Pour retirer la buse, continuez à tourner dans le sens inverse des aiguilles d'une montre après la butée. Vous entendrez un claquement pour confirmer la libération de la buse.

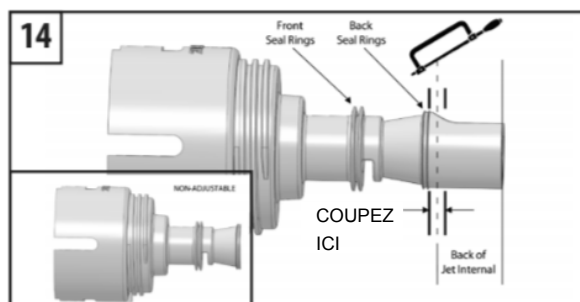

14. Pour fabriquer une buse non-réglable, coupez l'arrière du diffuseur après les bagues d'étanchéité arrières.



Utilisez toujours au moins une buse non-réglable par spa pour éviter que la pompe ne risque de tourner à vide.

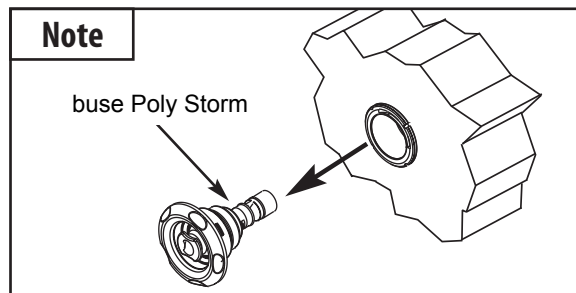

Note : En période d'hivernage, retirez UNIQUEMENT la buse de la fixation murale. Installez un bouchon d'expansion en caoutchouc n°10 à l'intérieur de l'ouverture de la fixation.