



Guide de dépannage

Série Y et in.xe



Codes d'erreur possibles

Explication des codes d'erreur

Dépannage étape par étape



Table des matières

Avertissement	2
Dépannage	
- Description des indicateurs lumineux in.yj	3
- Codes d'erreur possibles sur les systèmes de contrôle in.yj, in.ye, in.yt et in.xe	6
- Message d'erreur Hr	7
- Message d'erreur HL	8
- Message d'erreur Prr	11
- Message d'erreur FLO	12
- Message d'erreur UPL	13
- Message d'erreur AOH	13
- Message d'erreur OH	14
- La pompe 1, 2, 3, 4, 5 ou la soufflerie ne fonctionne pas	15
- La pompe de circulation ne fonctionne pas	19
- L'ozonateur ne fonctionne pas	19
- Rien ne semble fonctionner (modèles nord-américains)	20
- Rien ne semble fonctionner (modèles CE/AS/NZS) ou (modèles européens)	22
- Le spa ne chauffe pas	24
- Le clavier ne semble pas fonctionner	26
- Déclenchement du disjoncteur différentiel (DD)	27

Avertissement



AVERTISSEMENT :

Lisez les mises en garde suivantes avant d'installer ou de brancher votre appareil.

- * POUR LES APPAREILS UTILISÉS DANS LES RÉSIDENCES AUTRES QU'UNIFAMILIALES, UN INTERRUPTEUR DE SÉCURITÉ CLAIREMENT IDENTIFIÉ DOIT ÊTRE PRÉVU LORS DE L'INSTALLATION DE L'APPAREIL. L'INTERRUPTEUR DE SÉCURITÉ DOIT ÊTRE FACILEMENT ACCESSIBLE AUX OCCUPANTS ET ÊTRE INSTALLÉ ADJACENT À L'APPAREIL (EN VUE), À AU MOINS 1,52 M (5 PIEDS) DE DISTANCE DE CE DERNIER.
- * TOUT CÂBLE ENDOMMAGÉ DOIT ÊTRE REMPLACÉ. CE TRAVAIL DOIT ÊTRE EXÉCUTÉ PAR DU PERSONNEL QUALIFIÉ.
- * ASSUREZ-VOUS DE METTRE L'ÉQUIPEMENT HORS TENSION AVANT DE FAIRE L'ENTRETIEN OU DE MODIFIER LES RACCORDS DE CÂBLES.
- * POUR PRÉVENIR TOUT RISQUE DE DÉCHARGE ÉLECTRIQUE ET/OU DE DOMMAGE PAR L'EAU AU SYSTÈME DE CONTRÔLE, TOUTS LES PASSE-FILS INUTILISÉS DOIVENT ÊTRE OBTURÉS AVEC LES BOUCHONS FOURNIS.
- * CET APPAREIL NE DOIT PAS ÊTRE INSTALLÉ À PROXIMITÉ DE MATIÈRES HAUTEMENT INFLAMMABLES.
- * UNE BASSE TENSION OU UN CÂBLAGE INCORRECT PEUT ENDOMMAGER CE SYSTÈME DE CONTRÔLE. LISEZ ET SUIVEZ ATTENTIVEMENT TOUTES LES INSTRUCTIONS DE CÂBLAGE LORS DU RACCORDEMENT À L'ALIMENTATION ÉLECTRIQUE.
- * CE SYSTÈME DE SPA NE CONTIENT AUCUNE PIÈCE RÉPARABLE PAR L'USAGER. CONTACTEZ UN CENTRE DE SERVICE AUTORISÉ POUR TOUT TRAVAIL D'ENTRETIEN OU DE RÉPARATION.
- * TOUTES LES CONNEXIONS DOIVENT ÊTRE EXÉCUTÉES EXCLUSIVEMENT PAR UN ÉLECTRICIEN QUALIFIÉ, EN CONFORMITÉ AVEC LE CODE NATIONAL DE L'ÉLECTRICITÉ ET TOUT AUTRE CODE DE L'ÉLECTRICITÉ PROVINCIAL, D'ÉTAT OU LOCAL EN VIGUEUR AU MOMENT DE L'INSTALLATION.
- * CE PRODUIT DOIT ÊTRE MIS AU REBUT, SÉPARÉ DES AUTRES DÉCHETS, SELON LA LOI SUR L'ÉLIMINATION DES DÉCHETS EN VIGUEUR DANS VOTRE RÉGION.
- * CET APPAREIL N'EST PAS DESTINÉ À L'USAGE PAR DES PERSONNES (Y COMPRIS DES ENFANTS) AYANT DES CAPACITÉS PHYSIQUES, SENSORIELLES OU MENTALES RÉDUITES, OU N'AYANT PAS L'EXPÉRIENCE OU LES CONNAISSANCES REQUISES, À MOINS QU'ELLES NE REÇOIVENT DES INSTRUCTIONS OU NE BÉNÉFICIENT D'UNE SUPERVISION ADÉQUATE(S) QUANT À L'USAGE DE L'APPAREIL, DE LA PART D'UNE PERSONNE EN CHARGE DE LEUR SÉCURITÉ.
- * LA SURVEILLANCE DES ENFANTS EST REQUISE, AFIN D'ÉVITER QU'ILS NE JOUENT AVEC L'APPAREIL.
- * UN DISPOSITIF DE DÉCONNEXION DOIT ÊTRE INCORPORÉ AU CÂBLAGE PERMANENT DE L'APPAREIL, CONFORMÉMENT AUX RÈGLES DE CÂBLAGE EN VIGUEUR.
- * MISE EN GARDE : AFIN D'ÉVITER LES RISQUES ASSOCIÉS À LA REMISE À L'ÉTAT INITIAL PAR INADVERTANCE DU COUPE-CIRCUIT THERMIQUE, CET APPAREIL NE DOIT PAS ÊTRE ALIMENTÉ PAR UN DISPOSITIF DE COMMUTATION EXTERNE, TEL QU'UNE MINUTERIE, OU BRANCHÉ À UN CIRCUIT FAISANT L'OBJET DE COUPURES ET DE REMISES SOUS TENSION FRÉQUENTES DE LA PART DU SERVICE PUBLIC D'ÉLECTRICITÉ.
- * LES PIÈCES COMPORTANT DES COMPOSANTS SOUS TENSION, SAUF CEUX ALIMENTÉS À UNE TENSION SÉCURITAIRE NE DÉPASSANT PAS 12 V, DOIVENT ÊTRE HORS D'ACCÈS DES PERSONNES SE TROUVANT DANS LE BAIN OU LE SPA.
- * LES PIÈCES COMPORTANT DES COMPOSANTS ÉLECTRIQUES, À L'EXCEPTION DES TÉLÉCOMMANDES, DOIVENT ÊTRE PLACÉES OU FIXÉES DE FAÇON À NE PAS POUVOIR TOMBER DANS LE BAIN OU LE SPA.
- * LES PIÈCES DOIVENT ÊTRE INSTALLÉES DANS LA ZONE APPROPRIÉE ET DOIVENT ÊTRE POURVUES D'UNE LIAISON ÉQUIPOTENTIELLE, CONFORMÉMENT AUX RÈGLES DE CÂBLAGE.
- * LE DÉGAGEMENT ET LES DISTANCES MINIMALES ENTRE LES DIFFÉRENTS COMPOSANTS DE L'APPAREIL ET LES STRUCTURES ENVIRONNANTES NE SONT PAS SPÉCIFIÉS, MAIS DOIVENT ÊTRE SUFFISANTS POUR QUE LA TEMPÉRATURE AMBIANTE AUTOUR DU SYSTÈME DE CONTRÔLE NE DÉPASSE PAS 60 °C.

Aeware^{MD}, Gecko^{MD}, et leurs logos respectifs sont des marques déposées du groupe Gecko Alliance. in.yj^{MC}, in.keys^{MC}, in.touch^{MC}, in.k200^{MC}, in.k400^{MC}, in.k450^{MC}, in.k600^{MC}, K-19^{MC}, K-35^{MC}, K-8^{MC}, in.k1000^{MC}, in.k800^{MC}, in.k500^{MC}, in.k300^{MC}, in.flo^{MC}, in.put^{MC}, in.seal^{MC}, in.link^{MC}, in.t.cip^{MC}, in.stik^{MC}, heat.wav^{MC}, Y Series^{MC}, et leurs logos respectifs, sont des marques de commerce du groupe Gecko Alliance.

Les autres noms de produit ou d'entreprise éventuellement cités dans la présente publication sont des appellations commerciales, des marques de commerce ou des marques déposées de leurs propriétaires respectifs.

Dépannage

Description des indicateurs lumineux in.yj

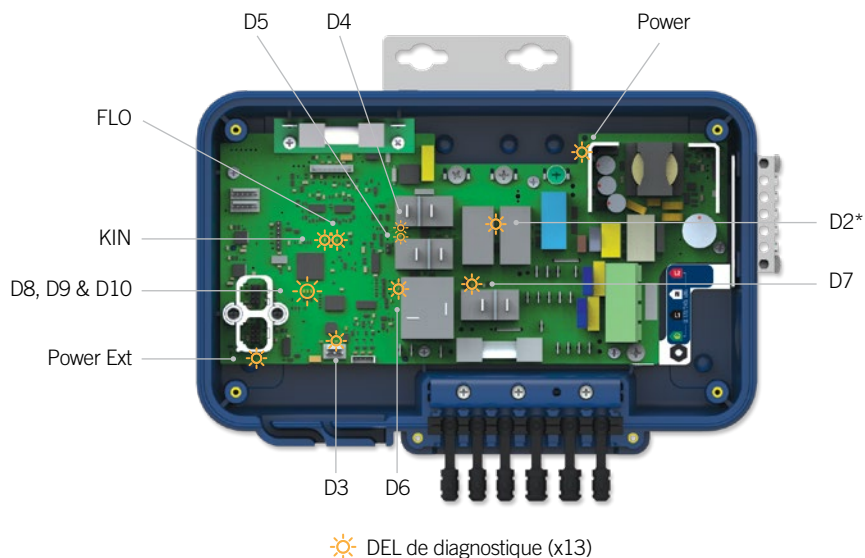

* La désignation D2 n'est pas visible sur le circuit imprimé, D2 est situé entre les composants RD2 et E2.

Cas	Désignation	Description	Détails	Action
1	Power	Statut de l'alimentation générale 12V	Devrait toujours être allumé. Si éteint, rien ne fonctionnera. Causes possibles:	
			Entrée non connectée	Vérifiez les connexions d'entrée au niveau du connecteur P12
			Disjoncteur principal éteint	Vérifiez le disjoncteur principal de l'installation. Allez à la section Déclenchement du disjoncteur différentiel (DD).
			Court-circuit sur l'un des connecteurs entre la ligne de 12V et un signal à proximité	Vérifiez les connecteurs suivants dans l'ordre: P22 (C-pin 6); P17 (CO-pin 6); P38 (RGB-pin 4), P33 (LIGHT-pin 3), P1 (pin 4)
		Problème sur la carte	Changez la carte du in-yj-V3	
2	Power Ext	Statut de l'alimentation externe 12V et 5V	Devrait toujours être allumé. Si éteint, les accessoires externes ne fonctionneront pas. Causes possibles:	
			Court-circuit sur l'un des connecteurs entre la ligne de 12V et un signal à proximité	Vérifiez les connecteurs suivants dans l'ordre: P22 (C-pin 6); P17 (CO-pin 6)
			Court-circuit sur l'un des connecteurs entre la ligne de 5V et un signal à proximité	Vérifiez les connecteurs suivants dans l'ordre: P22 (C-pin 4); P17 (CO-pin 4); P1 (pin 4); P8 (Pin 1)
3	D8, D9 & D10	État du MCU	D8 devrait toujours clignoter. D9 et D10 devraient toujours être éteints. Si ce n'est pas le cas, voici les causes possibles:	
			Démarrage de la carte (mise sous tension)	Patientez environ 10s
		D8, D9 et D10 clignotent de façon synchronisée: indique la présence d'un logiciel d'amorçage, mais il n'y a pas de logiciel valide dans la mémoire du MCU	Mettez le in.yj hors tension, insérez un in.stik avec un logiciel valide et rebranchez le tout:	

Cas	Désignation	Description	Détails	Action
			D8 toujours allumé (plus de 10s), D9 et D10 sont toujours éteints: le in.yj est dans l'état UPL:	Éteignez le in.yj, insérez un in.stik avec un logiciel valide et rebranchez le tout.
			D8 toujours en marche, D9 clignote et D10 est toujours éteint: logiciel en cours de chargement à partir d'un in.stik	Attendez environ 1 minute
			Si le voyant POWER est éteint	Allez au cas #1
			Problème sur la carte	Changez la carte du in.yj-V3
4	D2	Statut de la commande des relais (K2-K3) HL	Devrait toujours être allumé, si éteint, causes possibles:	
			Situation HL rencontrée	Allez à la section HL
			Câble basse tension du heat.wav (incluant la sonde de régulation et le capteur de surchauffe)	Vérifiez le câble basse tension du heat.wav (incluant la sonde de régulation et le capteur de surchauffe)
			F2 brûlé (sur les modèles CE seulement)	Vérifiez F2
5	D6	Statut de la commande du relais (K6) pompe 1 basse vitesse	Devrait toujours être allumé lorsque la pompe 1 tourne à basse vitesse et éteint dans le cas contraire. Si le voyant est allumé et que la pompe ne fonctionne pas:	
			Problème de pompe ou de connexion	Vérifiez le branchement de la pompe
			F2 brûlé	Vérifiez F2
			Si le voyant est éteint et que la pompe fonctionne:	
			Problème sur le relais K6	Changez la carte du in.yj-V3
6	D7	Statut de la commande du relais (K7) pompe 1 haute vitesse	Devrait toujours être allumé quand la pompe 1 tourne à haute vitesse, et doit être éteint dans le cas contraire. Si le voyant est allumé et que la pompe ne tourne pas:	
			Problème de pompe ou de connexion	Vérifiez le branchement de la pompe
			F2 brûlé	Vérifiez F2
			Si le voyant est éteint et que la pompe tourne:	
			Problème sur le relais K7	Changez la carte du in.yj-V3
7	D5	Statut de la commande du relais (K5) pompe 2 ou statut de commande de la protection cinétique (option -KR)	Doit toujours être allumé quand la pompe 2 tourne et éteint dans le cas contraire. Si le voyant est allumé et que la pompe ne tourne pas:	
			Problème de pompe ou de connexion	Vérifiez le branchement de la pompe
			F2 ou F4 brûlé	Vérifiez F2 et F4
			Si le voyant est éteint et que la pompe tourne:	
			Problème sur le relais K5	Changez la carte du in.yj-V3

Dépannage

Cas	Désignation	Description	Détails	Action
8	D4	Statut de la commande du relais (K4) de régulation	Doit toujours être allumé quand le système chauffe et doit être éteint dans le cas contraire.	
			Si le voyant est allumé et qu'il n'y a pas de chauffage:	
			Problème de connexion au niveau du chauffe-eau	Vérifiez les connexions du chauffe-eau
			F2 brûlé (sur les modèles CE seulement)	Vérifiez F2
			Problème au niveau du chauffe-eau heat.wav	Changez le chauffe-eau heat.wav
9	FLO	Statut indiquant la présence de débit d'eau	Devrait être allumé lorsqu'il y a présence de débit d'eau et éteint dans le cas contraire.	En cas de message d'erreur FLO, allez à la section FLO
			Si ce n'est pas le cas, les causes possibles:	
			La pompe 1 basse vitesse ne tourne pas	Allez au cas #5
			Le système exécute une séquence de vérification de débit d'eau	Attendez environ 2 minutes
			Le débit d'eau est trop faible	Assurez-vous que l'installation respecte le débit d'eau minimum demandé
10	KIN	Statut de la protection CINÉTIQUE	Devrait être éteint dans une situation normale.	En cas de message d'erreur FLO, allez à la section FLO
			Si allumé, voici les causes possibles:	
			État CINÉTIQUE: aucun débit d'eau détecté pendant plus de 2 heures	Attendez 2 heures et validez le statut de la LED une autre fois afin de confirmer que l'erreur est permanente
			Clignote: Communication interne entre le chauffe-eau heat.wav et le pack	n/d
			Problème au niveau du chauffe-eau heat.wav	Changez le chauffe-eau heat.wav
11	D3	Statut de la commande de la sortie "LIGHT" et "RGB"	Est allumé seulement quand la lumière est mise en marche par l'utilisateur, et éteint dans le cas contraire.	
			Si ce n'est pas le cas, les causes possibles:	
			Si le voyant POWER est éteint	Allez au cas #1

Codes d'erreur possibles sur les systèmes de contrôle in.yj, in.ye, in.yt et in.xe

Les codes d'erreur indiquent une défaillance ou un problème qui doivent être corrigés afin de garantir un fonctionnement correct du système. Le code d'erreur et la température de l'eau s'affichent en alternance sur l'écran du clavier.

Les messages d'erreur ci-dessous s'affichent sur les claviers LCD et LED. Si vous possédez un clavier de la série couleur, veuillez vous référer à votre manuel d'utilisateur ([techbook](#)) pour plus d'information sur les messages d'erreur.

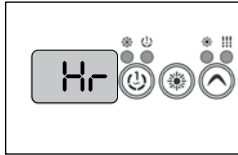

Hr

Une erreur interne du matériel du système a été détectée.

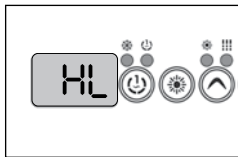

HL

La température de l'eau au niveau du chauffe-eau a atteint 48 °C (119 °F).

N'entrez pas dans l'eau du spa!

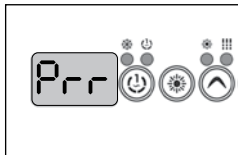

Prr

Le système détecte un problème au niveau de la sonde de régulation. Le système vérifie en permanence si la température lue par la sonde de régulation est à l'intérieur des limites normales.



FLO

Le système n'a détecté aucun débit d'eau durant le fonctionnement de la pompe principale.



UPL

Absence de configuration interne dans la mémoire du système de contrôle, veuillez insérer un in.stik valide pour programmer l'unité de contrôle.



AOH

La température à l'intérieur de la jupe du spa est trop élevée et entraîne une hausse de la température interne du système de contrôle au-delà des limites normales.



OH

La température de l'eau du spa a atteint 42 °C (108 °F).

N'entrez pas dans l'eau du spa!

Dépannage

Message d'erreur Hr

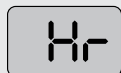

Une erreur interne du matériel a été détectée.



- Redémarrez le système de spa, puis démarrez et arrêtez toutes les pompes et la soufflerie.
- Si l'erreur réapparaît, remplacez le système de contrôle.

Message d'erreur HL



Le système s'est arrêté car la température de l'eau au niveau du chauffe-eau a atteint 48 °C (119 °F).



Connecteur sonde (régulation et capteur de surchauffe)

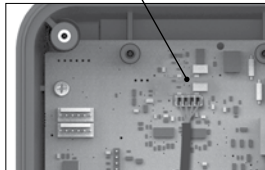

in.yj-re

Avvertissement! Effectuez les manipulations suivantes avec précaution, car le chauffe-eau peut être très chaud.

- Mesurez la température de l'eau avec un thermomètre NUMÉRIQUE et comparez la température relevée avec celle affichée sur votre clavier.

Si la température relevée est inférieure à 48 °C (119 °F):

Pour les systèmes de contrôle in.yj-re:

- Vérifiez si la sonde de régulation et de capteur de surchauffe est correctement placée dans la tuyauterie. Si elle l'est, assurez-vous que rien n'obstrue le débit d'eau (valves fermées ou filtre sale).
- Vérifiez que la sonde est correctement branchée au connecteur sonde (P40).
- Mettez le spa hors tension et rallumez-le pour réinitialiser le système.
- Si l'erreur HL persiste, remplacez la sonde.
- Si l'erreur HL persiste, après le remplacement de la sonde, remplacez le système de contrôle.

Si la température relevée est inférieure à 48 °C (119 °F) et que le corps du chauffe-eau est chaud:

- Avec prudence, vérifiez la température du corps du chauffe-eau. S'il est chaud, assurez-vous que rien n'obstrue le débit d'eau (valves fermées ou filtre sale).
- Mettez le spa hors tension et rallumez-le pour réinitialiser le système.
- Si l'erreur HL persiste, remplacez le chauffe-eau.
- Si l'erreur HL persiste, remplacez le système de contrôle.

Dépannage

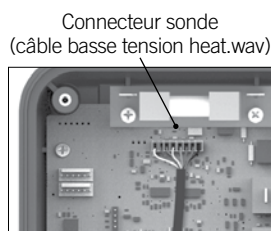

in.yj

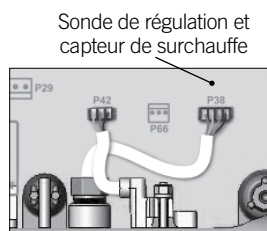

in.ye et in.yt

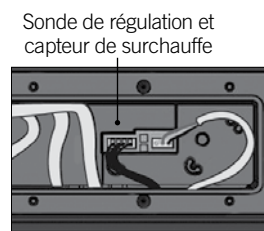

in.xe

Si la température relevée est inférieure à 48 °C (119 °F) et que le corps du chauffe-eau n'est pas chaud :

Pour les systèmes de contrôle in.yj :

- Vérifiez que le câble basse tension du heat.wav est correctement branché au connecteur de sonde (P1).

Pour les systèmes de contrôle in.ye, in.yt et in.xe :

- Vérifiez que la sonde de régulation et le capteur de surchauffe sont bien raccordés.
- Mettez le spa hors tension et rallumez-le pour réinitialiser le système.
- Si l'erreur HL persiste, remplacez le chauffe-eau.
- Si l'erreur HL persiste, remplacez le système de contrôle.

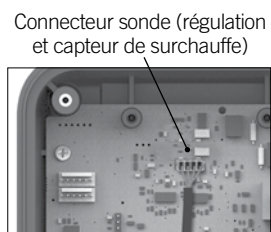

in.yj-re

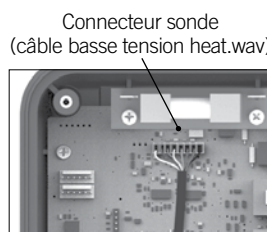

in.yj

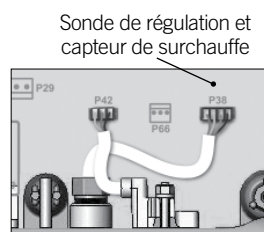

in.ye et in.yt

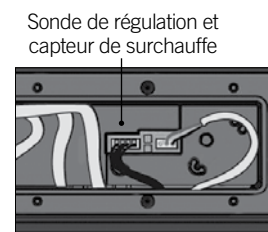

in.xe

Si la température relevée est de 48 °C (119 °F) ou plus et ne correspond pas à la température affichée au clavier :

Pour les systèmes de contrôle in.yj-re :

- Vérifiez que le câble de la sonde est correctement branché au connecteur sonde (P40).
- Si le câble est bien connecté, remplacez la sonde.
- Mettez le spa hors tension et rallumez-le pour réinitialiser le système.
- Si l'erreur HL persiste, remplacez le système de contrôle.

Pour les systèmes de contrôle in.yj :

- Vérifiez que le câble basse tension du heat.wav est correctement branché au connecteur de sonde (P1).

Pour les systèmes de contrôle in.ye, in.yt et in.xe :

- Vérifiez que la sonde de régulation et le capteur de surchauffe sont bien raccordés.
- Si le câble est bien connecté, remplacez le chauffe-eau.
- Mettez le spa hors tension et rallumez-le pour réinitialiser le système.
- Si l'erreur HL persiste, remplacez le système de contrôle.



Connecteur sonde (régulation et capteur de surchauffe)

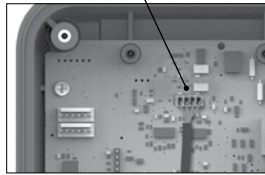

in.yj-re

Si la température relevée de l'eau est de 48 °C (119 °F) ou plus et que la température extérieure est très élevée :

- Retirez le couvercle du spa (même durant la nuit).
- Démarrez la soufflerie si le spa en est équipé.
- Attendez que le spa refroidisse (ajoutez de l'eau froide si nécessaire).
- Mettez le spa hors tension et rallumez-le pour réinitialiser le système.

Si la température relevée est de 48 °C (119 °F) ou plus et que la chaleur extérieure n'est pas en cause :

Pour les systèmes de contrôle in.yj-re :

- Vérifiez que la sonde est correctement branchée au connecteur sonde (P40).
- Réglez la valeur de consigne à une température inférieure à la température actuelle de l'eau.
Le voyant chauffe-eau du clavier devrait s'éteindre.
- Éteignez toutes les pompes. Si une pompe fonctionne encore, remplacez le système de contrôle.
- Mettez le spa hors tension et rallumez-le pour réinitialiser le système.
- Si l'erreur HL persiste, remplacez la sonde.

- Si l'erreur HL persiste, après le remplacement de la sonde, remplacez le système de contrôle.

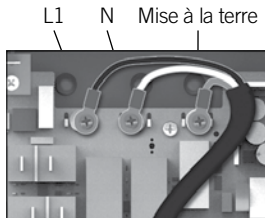

in.yj

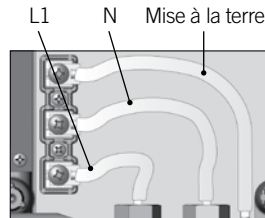

in.ye et in.yt

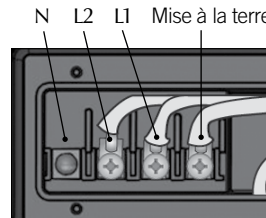

in.xe

Si la température relevée de l'eau est de 48 °C (119 °F) ou plus et que la chaleur extérieure n'est pas en cause :

Pour les systèmes de contrôle in.yj, in.ye, in.yt et in.xe :

- Réglez la valeur de consigne à une température inférieure à la température actuelle de l'eau.
Le voyant chauffe-eau du clavier devrait s'éteindre.
- Utilisez un voltmètre pour mesurer sur le bornier du chauffe-eau la tension entre la ligne (L1) et la mise à la terre.
- Si vous mesurez 120 V ou 240 V, remplacez le système de contrôle.
- Si vous ne mesurez pas 120 V ou 240 V, il est possible que la pompe chauffe l'eau de façon excessive lors du cycle de filtration.
- Réduisez la durée du cycle de filtration.
- Mettez le spa hors tension puis rallumez-le.

Dépannage

Message d'erreur Prr

Problème avec la sonde de régulation

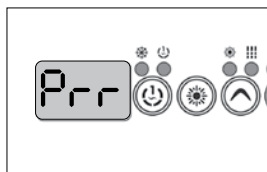

Connecteur sonde (régulation et capteur de surchauffe)

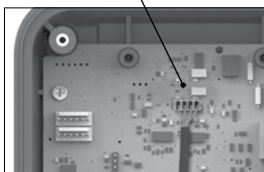

in.yj-re

Pour les système de contrôle in.yj-re:

- Vérifiez que la sonde est correctement branchée au connecteur sonde (P40).
- Remplacez la sonde si le problème persiste.
- Si le problème persiste après le remplacement de la sonde, remplacez le système de contrôle.

Connecteur sonde (câble basse tension heat.wav)

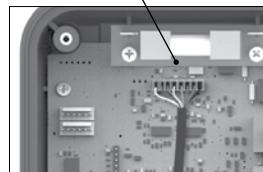

in.yj

Pour les systèmes de contrôle in.yj:

- Vérifiez que le câble basse tension du heat.wav est correctement branché au connecteur de sonde (P1).
- Remplacez le chauffe-eau si le problème persiste.
- Remplacez le système de contrôle si le problème persiste.

Sonde de régulation et capteur de surchauffe

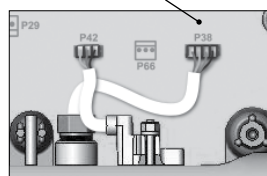

in.ye et in.yt

Sonde de régulation et capteur de surchauffe

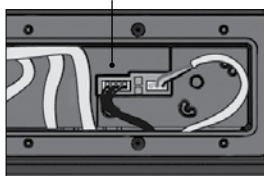

in.xe

Pour les systèmes de contrôle in.ye, in.yt et in.xe:

- Vérifiez que le connecteur de la sonde de régulation et du capteur de surchauffe (situés au-dessus du chauffe-eau) est raccordé correctement.
- Remplacez le chauffe-eau si le problème persiste.
- Remplacez le système de contrôle si le problème persiste.

Message d'erreur FLO

FLO

Le système n'a détecté aucun débit d'eau durant le fonctionnement de la pompe principale.

Assurez-vous que la programmation interne sélectionnée est compatible avec le matériel de votre spa. Vérifiez que la pompe associée au chauffage est correctement configurée. (Voir l'option HP dans le menu dealer option. Pour plus de détails sur l'option HP, référez-vous au manuel [Guide de démarrage et de configuration de départ](#) des contrôleurs de la série Y et in.xe.

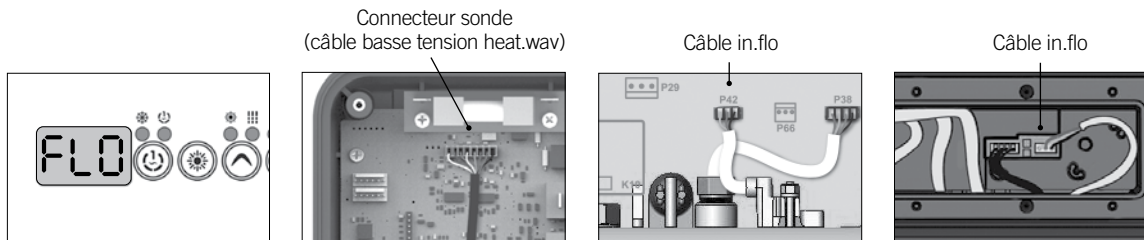

in.yj

- Assurez-vous que les valves de circulation d'eau sont ouvertes et que le niveau d'eau est suffisamment haut.
- Vérifiez l'état du filtre, retirez tout ce qui l'obstrue.
- Assurez-vous que le débit est adéquat (minimum 68 LPM/ 18 GPM).

- Assurez-vous qu'aucune bulle d'air n'est piégée dans les circuits de tuyauterie de l'appareil (dans ce cas, les pompes peuvent faire un bruit anormal). Si des bulles d'air se sont formées, démarrez la pompe et desserrez lentement un des écrous-raccords pour libérer l'air emprisonné dans la tuyauterie. Resserrez l'écrou lorsque vous avez terminé.

in.ye et in.yt

- Assurez-vous que la pompe associée au chauffe-eau (pompe principale) fonctionne.
- Pour les systèmes de contrôle in.yj, vérifiez que le câble basse tension du chauffe-eau est relié correctement au connecteur sonde (P1).

in.xe

- Pour les systèmes de contrôle in.ye, in.yt et in.xe, assurez-vous que le câble in.flo (situé au dessus du chauffe-eau) est raccordé correctement.
- Si le problème persiste, remplacez le chauffe-eau.
- Si le problème n'est pas résolu, remplacez le système de contrôle.

Dépannage

Message d'erreur UPL



Absence de configuration interne dans la mémoire du système de contrôle!



- Veuillez insérer un in.stik valide pour programmer les configurations pré-établies dans l'unité de contrôle. Sans elles, le système ne peut pas fonctionner.
- Pour toute assistance technique, utilisez notre ligne téléphonique gratuite (1 800 784-3256).

Note: cette ligne est réservée aux techniciens de service et aux détaillants agréés.

Message d'erreur AOH



La température à l'intérieur du compartiment du spa est trop élevée.



- Retirez la jupe du spa et laissez la température de l'eau refroidir, jusqu'à ce que l'erreur disparaisse.
- Remplacez le système de contrôle si le problème persiste.

Message d'erreur OH



La température de l'eau du spa a atteint 42 °C (108 °F).



- Mesurez la température de l'eau avec un thermomètre NUMÉRIQUE, et comparez la température relevée avec celle de votre clavier.

Si la température relevée est différente de celle de votre clavier (inférieur à 42 °C/108 °F):

- Mettez le spa hors tension et rallumez-le pour réinitialiser le système.
- Pour les systèmes de contrôle in.yj, in.ye, in.yt et in.xe, si l'erreur OH persiste, remplacez le chauffe-eau.
- Pour le système de contrôle in.yj-re, si l'erreur OH persiste, remplacez la sonde.
- Si l'erreur OH persiste, remplacez le système de contrôle.

Si la température affichée est correcte (supérieure à 42 °C/108 °F) et la température extérieure est élevée:

- Retirez le couvercle du spa et laissez le spa refroidir.
- Ajoutez de l'eau froide et réduisez la durée des cycles de filtration.
- Si le problème persiste, remplacez le système de contrôle.

Si la température affichée est correcte (supérieure à 42 °C/108 °F) et si la température extérieure n'est pas élevée:

- Réglez la valeur de consigne à une température inférieure à la température actuelle de l'eau.
Le voyant chauffe-eau du clavier devrait s'éteindre.
- Éteignez toutes les pompes*. Si une pompe fonctionne encore, remplacez le système de contrôle.
- Sinon, il est possible que la pompe chauffe l'eau de façon excessive lors du cycle de filtration. Réduisez la durée du cycle de filtration.

** Note: il est possible que votre pompe principale ne s'arrête pas si vous vous trouvez dans un cycle de filtration.*

Dépannage

La pompe 1, 2, 3, 4, 5 ou la soufflerie ne fonctionne pas

Si la pompe 1, 2, 3, 4, 5 ou la soufflerie ne fonctionne pas :

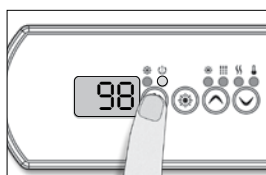

- Regardez si un message d'erreur est présent sur l'écran du clavier. Si oui, référez-vous à la section indiquée par ce message.
- Assurez-vous que la programmation interne sélectionnée est compatible avec le matériel de votre spa.
- Vérifiez que le voyant associé à votre pompe ou soufflerie sur le clavier s'allume lorsque vous appuyez sur la touche correspondante.

Si le voyant ne s'allume pas :

- Utilisez un clavier de rechange pour vérifier l'état du clavier original.
- Remplacez le clavier s'il est défectueux.
- Si le clavier fonctionne correctement, remplacez le système de contrôle.

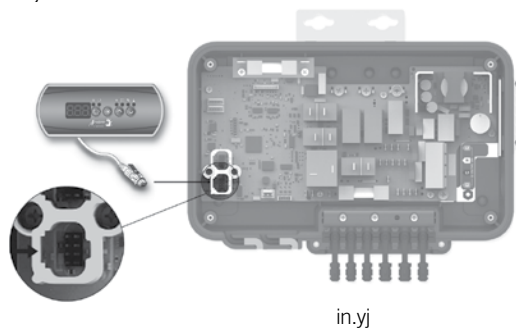

in.yj

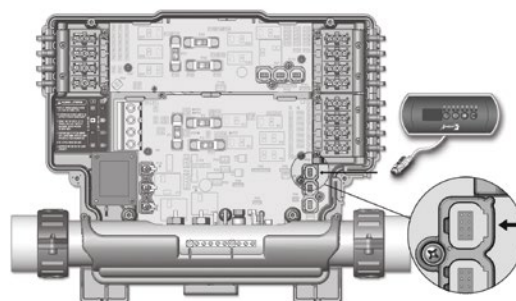

in.ye et in.yt

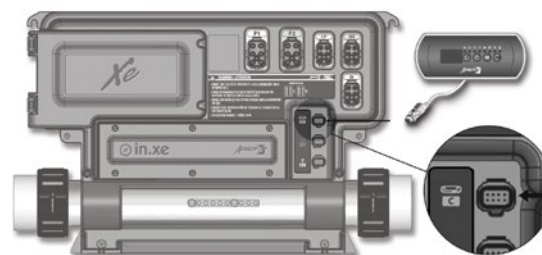

in.xe

Si le voyant s'allume :

- Vérifiez que vos pompes fonctionnent dans les deux vitesses (si pompe deux vitesses) et que vos accessoires fonctionnent correctement (ex: Soufflerie).

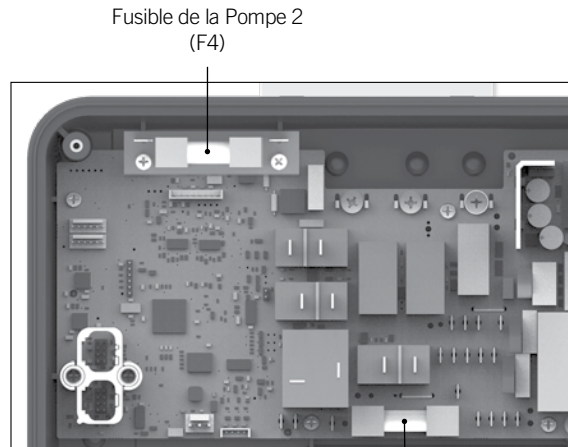

in.yj

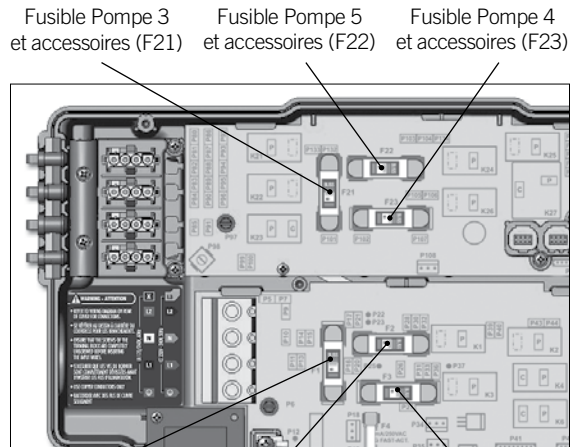

in.ye et in.yt

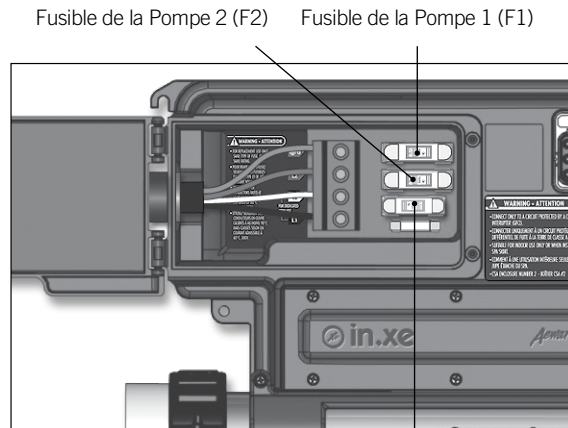

in.xe

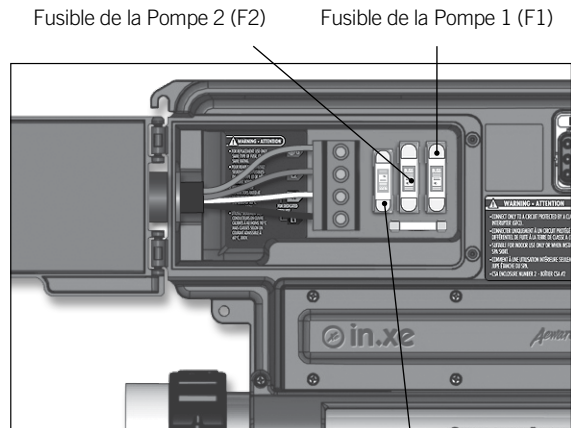

in.xe-v2

Si votre pompe ne fonctionne pas dans les deux vitesses (si pompe deux vitesses) ou si votre accessoire (ex: soufflerie) ne fonctionne pas :

- Remplacez le fusible associé à la pompe ou à votre accessoire en problème par un fusible approprié.
- Vérifier si le remplacement du fusible corrige le problème.

Note: Les accessoires associés à chacune des fusibles, sont indiqués à titre générique, chaque OEM a ses propres configurations.

Dépannage

Si le remplacement du fusible n'a aucun effet, ou si la pompe ne fonctionne que sur une seule vitesse, mesurez la tension sur le connecteur correspondant:

- Activez votre pompe sur la vitesse problématique ou votre accessoire (ex: soufflerie).
- En vous référant au schéma de branchement de votre système de contrôle, mesurez la tension entre: la sortie de votre pompe ou votre accessoire et son retour.

Vous devriez mesurer:

120 V pour une pompe ou un accessoire 120 V

240 V pour une pompe ou un accessoire 240 V

Si la tension est conforme, vérifiez le câblage et les connecteurs, et remplacez-les si nécessaire. Au besoin, remplacez la pompe ou l'accessoire.

Si la tension n'est pas correcte, remplacez le système de contrôle.

Prendre une mesure de tension sur le in.yj:

Exemple, votre pompe 1 haute vitesse (240V) ne fonctionne pas.

En vous référant à votre schéma de branchement vous pouvez voir que la sortie pompe 1 se trouve sur K7-P (Pompe 1 haute vitesse) et le retour devrait se trouver sur un des TAB de ligne 2 (P14, P15, P16 ou P37) pour une pompe 240V et sur un des TAB de neutre (P18, P19, P20, P21 ou P35) pour une pompe 120V.

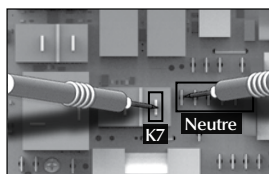

in.yj

Mesurez la tension entre K7-P et votre retour (Ligne 2 ou Neutre), vous devriez mesurer:

120 V pour une pompe ou un accessoire 120 V

240 V pour une pompe ou un accessoire 240 V

Prendre une mesure de tension sur le in.ye et in.yt:

Exemple, votre pompe 1 haute vitesse (240V) ne fonctionne pas.

En vous référant à votre schéma de branchement vous pouvez voir que la sortie pompe 1 se trouve sur le connecteur A3 (sortie pompe 1).

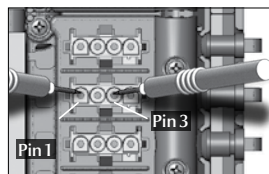

in.ye et in.yt

Mesurez la tension entre la pin 1 (sortie pompe 1 haute vitesse) et la pin 3 (retour), vous devriez mesurer:

120 V pour une pompe ou un accessoire 120 V

240 V pour une pompe ou un accessoire 240 V



Prendre une mesure de tension sur le in.xe :

Exemple, votre pompe 1 haute vitesse (240V) ne fonctionne pas.

En vous référant aux identifiants des connecteurs en façade, vous pouvez voir que la sortie pompe 1 se trouve sur le connecteur P1. Par la suite, référez vous au "Connector pin out" en façade du in.xe, vous pouvez voir que la sortie de votre pompe 1 haute vitesse se trouve sur les pins 2 et 3 (pompe 1 haute vitesse 20A et 15A) et le retour devrait se trouver sur la pin 1 (ligne 2) pour une pompe 240V et sur la pin 5 (neutre) pour une pompe 120V.

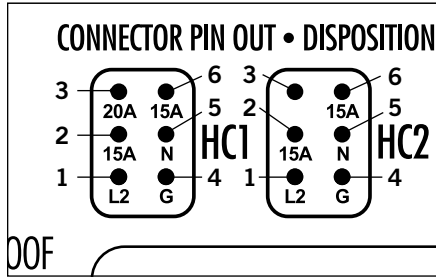

HC1

- Pin 1 (Ligne 2)
- Pin 2 (Sortie (1) haute vit., 15A)
- Pin 3 (Sortie (1) haute vit., 20A)
- Pin 4 (Mise à la terre)
- Pin 5 (Neutre)
- Pin 6 (Sortie (1) basse vit., 15A)

HC2

- Pin 1 (Ligne 2)
- Pin 2 (Sortie (2) haute vit., 15A)
- Pin 3 (NC)
- Pin 4 (Mise à la terre)
- Pin 5 (Neutre)
- Pin 6 (Sortie (3) basse vit., 15A)

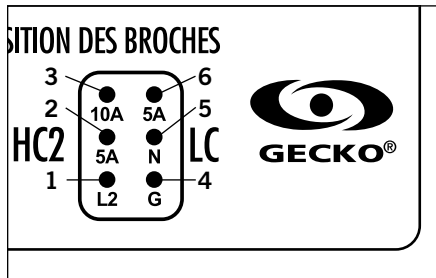

LC (1)

- Pin 1 (Ligne 2)
- Pin 2 (Sortie (3), 5A)
- Pin 3 (Sortie (3-4), 10A)
- Pin 4 (Mise à la terre)
- Pin 5 (Neutre)
- Pin 6 (Sortie (4), 5A)

LC (2)

- Pin 1 (Ligne 2)
- Pin 2 (Sortie (4), 5A)
- Pin 3 (Sortie (4), 10A)
- Pin 4 (Mise à la terre)
- Pin 5 (Neutre)
- Pin 6 (NC)

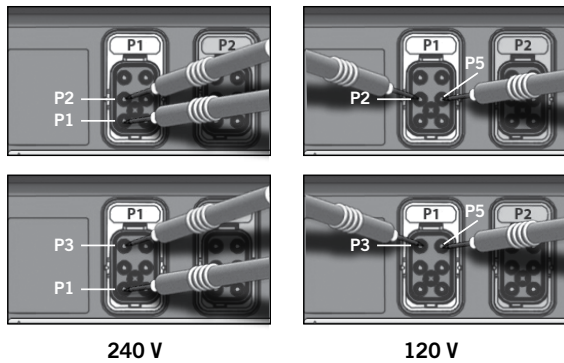

Mesurez la tension entre le connecteur P1 pins 2-3 (sortie pompe 1 haute vitesse 20A et 15A) et la pin 1 ou 5 (retour ligne 2 ou neutre), vous devriez mesurer :

120 V pour une pompe ou un accessoire 120 V

240 V pour une pompe ou un accessoire 240 V

Dépannage

La pompe de circulation ne fonctionne pas

Si la pompe de circulation ne fonctionne pas :

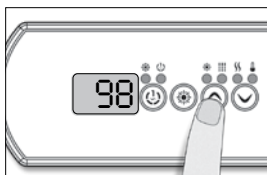

Si la pompe de circulation ne fonctionne pas :

- Assurez-vous que la programmation interne sélectionnée est compatible avec le matériel de votre spa.
- Démarrez la pompe de circulation en réglant la température de consigne 2 °F au dessus de la température réelle de l'eau.

Mesurez la tension sur le connecteur correspondant :

- En vous référant au schéma de branchement de votre système de contrôle, mesurez la tension entre la sortie de votre pompe de circulation et son retour.

Vous devriez mesurer :

120V pour une pompe de circulation 120V

240V pour une pompe de circulation 240V

Si vous n'obtenez pas de mesure de tension :

- Remplacez le fusible accessoire.
- Si le remplacement du fusible ne règle pas le problème, remplacez le système de contrôle.

Si la tension mesurée est conforme :

- Remplacez la pompe de circulation.

L'ozonateur ne fonctionne pas

Si l'ozonateur ne fonctionne pas :

Note: L'ozonateur s'arrête automatiquement lorsqu'un accessoire est activé manuellement (pompes, soufflerie, lumière).

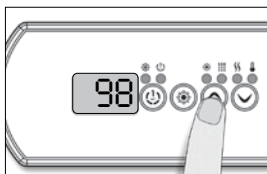

Si l'ozonateur ne fonctionne pas :

- Vérifiez si le voyant du cycle de filtration s'affiche sur l'écran.
- Si le voyant «Filtration» clignote, c'est pour signaler que le système a interrompu la filtration. Dans ce cas, réinitialisez le disjoncteur en coupant et en réenclenchant l'alimentation pour réinitialiser le cycle.
- Sinon, démarrez un cycle de filtration (reportez-vous au techbook de votre clavier pour plus d'information).

Si l'ozonateur ne fonctionne pas et que le voyant de filtration est allumé :

- En vous référant au schéma de branchement de votre système de contrôle, mesurez la tension entre la sortie de votre ozonateur et son retour.

Vous devriez mesurer :

120V pour un ozonateur 120V

240V pour un ozonateur 240V

Si vous n'obtenez pas de mesure de tension :

- Remplacez le fusible accessoire.
- Si le remplacement du fusible ne règle pas le problème, remplacez le système de contrôle.

Si la tension mesurée est conforme :

- Remplacez l'ozonateur.

Dépannage

Rien ne semble fonctionner (modèles nord-américains)

Mettez le système hors tension et vérifiez le serrage de toutes les vis du bornier. Tirez sur les câbles pour vous assurer qu'ils sont bien fixés. Rallumez l'appareil.

in.yj

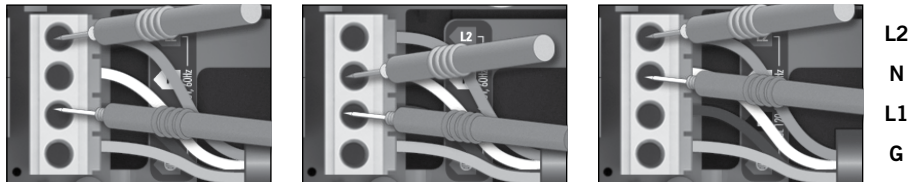

in.ye & in.yt

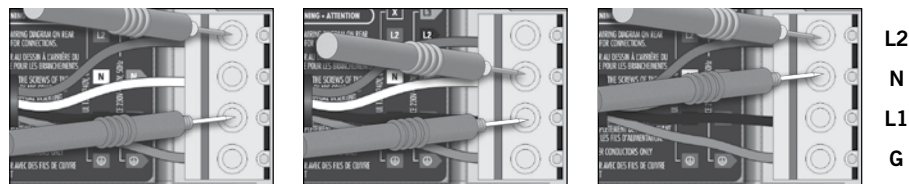

in.xe



Pour les systèmes à 240 V

- Sur le bornier, mesurez la tension entre la ligne 1 et la ligne 2. Vous devriez mesurer 240 V.
- Mesurez la tension entre la ligne 1 et le neutre. Vous devriez mesurer 120 V.
- Mesurez la tension entre la ligne 2 et le neutre. Vous devriez mesurer 120 V.

in.yj

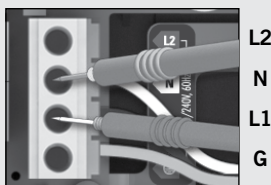

in.ye & in.yt

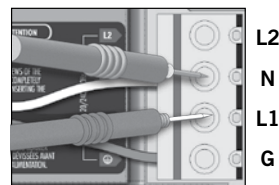

in.xe

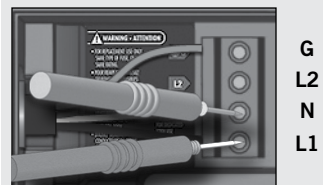

Pour les systèmes à 120 V

- Mesurez la tension entre la ligne 1 et le neutre. Vous devriez mesurer 120 V.

Des valeurs incorrectes indiquent un problème de câblage électrique. Appelez un électricien!

Dépannage

Si les mesures de tension sont correctes:

- Vérifier si le clavier est correctement raccordé au système de contrôle.

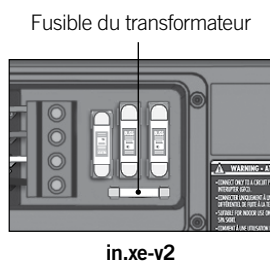
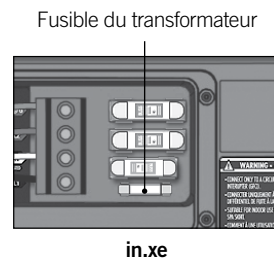
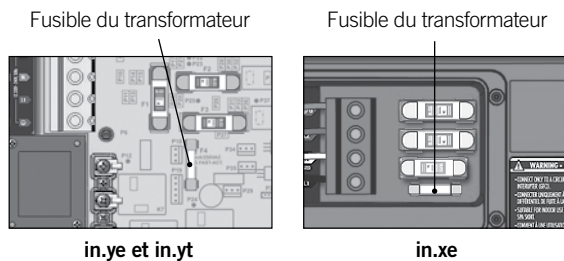
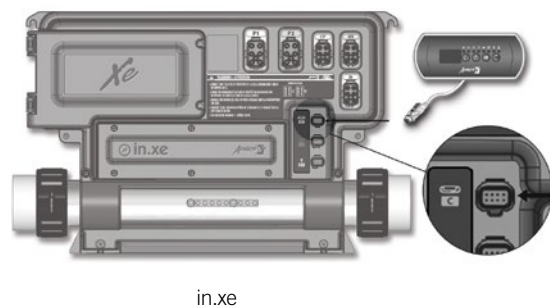
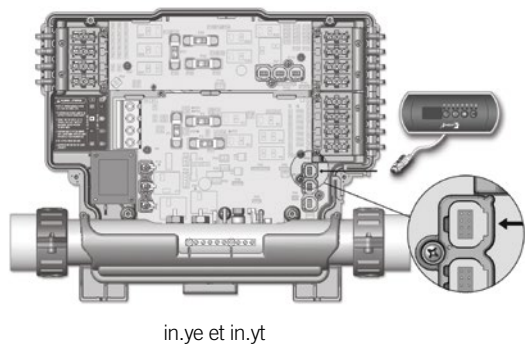
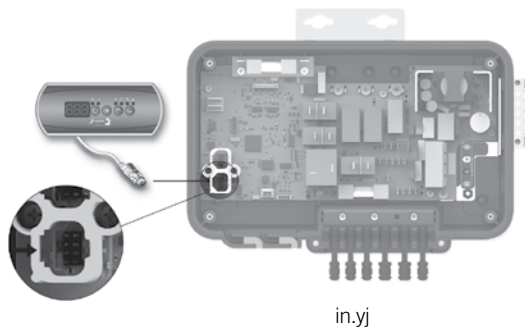

Si les mesures de tension sont correctes et que le clavier est correctement raccordé:

- Vérifiez le fusible du transformateur.
(Disponible seulement sur les systèmes de contrôle in.ye, in.yt et in.xe.)
- Remplacez le fusible du transformateur, si nécessaire.
- Si le problème persiste, remplacez le système de contrôle.

Rien ne semble fonctionner (modèles CE/AS/NZS) ou (modèles européens)

Mettez le système hors tension et vérifiez le serrage de toutes les vis du bornier. Tirez sur les câbles pour vous assurer qu'ils sont bien fixés. Rallumez l'appareil.

in.yj

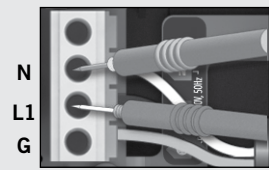

in.ye et in.yt

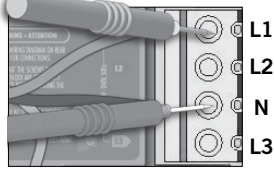

in.xe

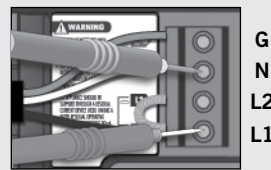

Pour le système monophasé

- Mesurez la tension entre la ligne 1 (L1) et le neutre (N).
- Vous devriez mesurer 230 V.

in.yj

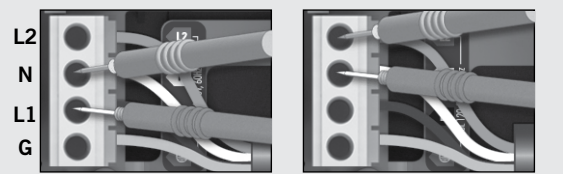

in.ye et in.yt

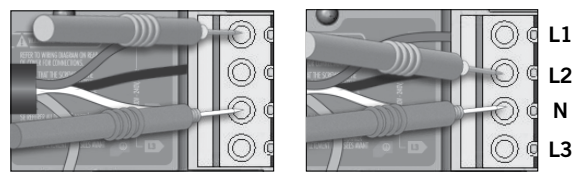

Pour le système biphasé

- Mesurez la tension entre la ligne 1 (L1) et le neutre (N) et entre la ligne 2 (L2) et le neutre (N).
- Vous devriez mesurer 230 V dans chaque cas.

in.xe

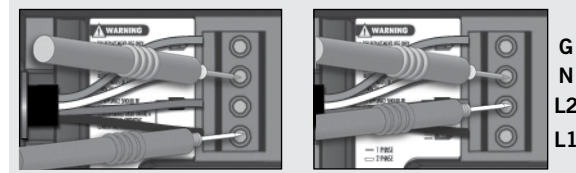

in.ye et in.yt

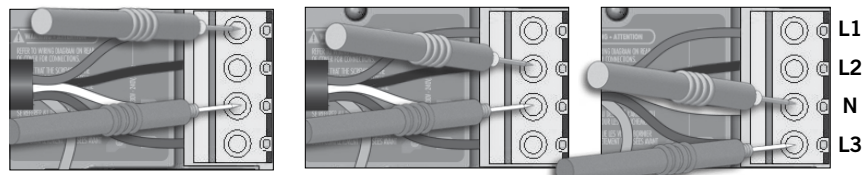

Pour le système triphasé

- Mesurez la tension entre la ligne 1 (L1) et le neutre (N), entre la ligne 2 (L2) et le neutre (N) et entre la ligne 3 (L3) et le neutre (N).
- Vous devriez mesurer 230 V dans chaque cas.

in.ye et in.yt

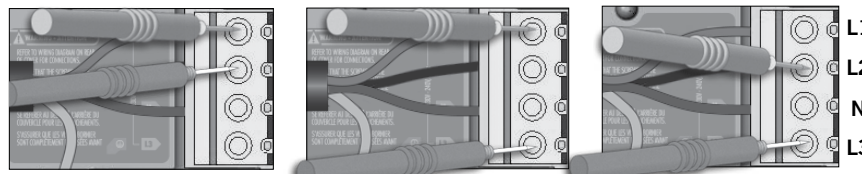

Pour le système de delta triphasé

- Mesurez la tension entre la ligne 1 (L1) et la ligne 2 (L2), entre la ligne 1 (L1) et la ligne 3 (L3) et entre la ligne 2 (L2) et la ligne 3 (L3).
- Vous devriez mesurer 230 V dans chaque cas.

Des valeurs incorrectes indiquent un problème de câblage électrique. Appelez un électricien!

Dépannage

Si les mesures de tension sont correctes:

- Vérifier si le clavier est correctement raccordé au système de contrôle.

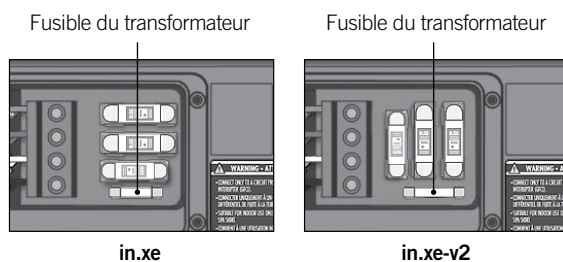
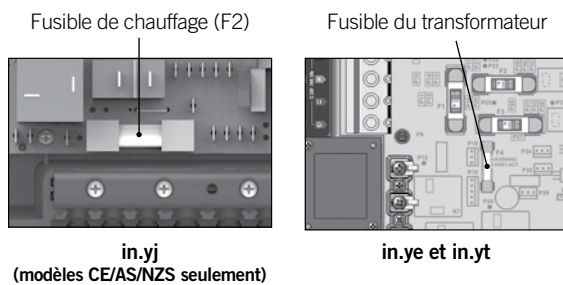
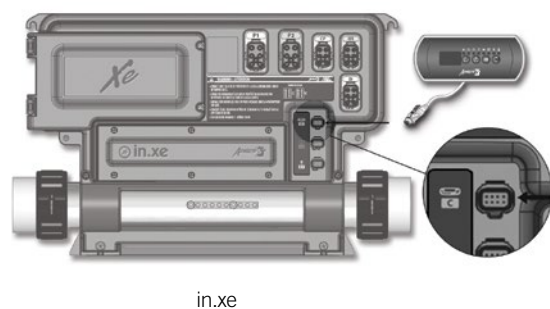
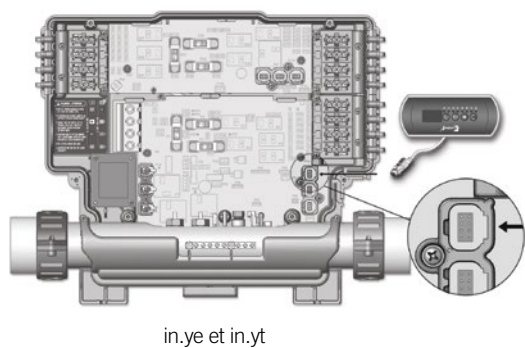
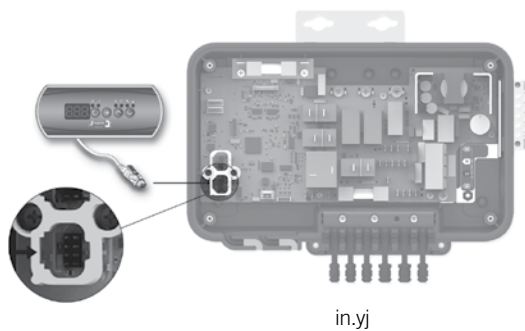

Si les mesures de tension sont correctes et que le clavier est correctement raccordé:

- Pour les systèmes de contrôle in.yj, remplacez le fusible (F2).
- Pour les systèmes de contrôle in.ye, in.yt et in.xe, vérifiez le fusible du transformateur.
- Remplacez le fusible du transformateur, si nécessaire.
- Si le problème persiste, remplacez le système de contrôle.

Le spa ne chauffe pas

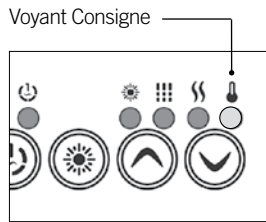

- Regardez si un message d'erreur est présent sur l'écran du clavier. Si oui, référez-vous à la section indiquée pour ce message.
- Si aucun message d'erreur n'est présent, essayez d'augmenter la température de l'eau en mettant la valeur de consigne 2°C au-dessus de la température actuelle de l'eau. Appuyez sur la touche Haut pour augmenter la valeur de consigne.

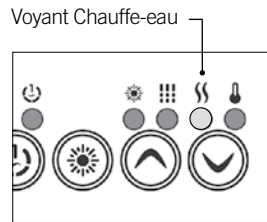

- Regardez si le voyant Chauffe-eau du clavier s'allume. Le voyant Chauffe-eau est allumé lorsque le chauffe-eau est actif. Il clignote lorsqu'un apport de chaleur a été demandé mais que le chauffe-eau n'a pas encore démarré.

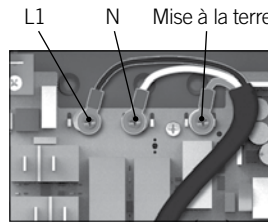

in.yj

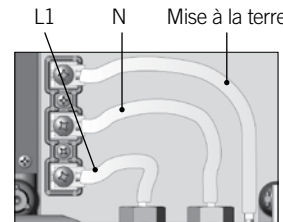

in.ye et in.yt

Si le voyant Chauffe-eau du clavier s'allume:

- Mesurez la tension sur les bornes du chauffe-eau.

Pour les systèmes de contrôle in.yj et in.ye, in.yt, vous devriez mesurer :

240 V : entre la ligne (L1) et le neutre (N) pour les systèmes de contrôle configurés pour 240 V

120 V : entre la ligne (L1) et le neutre (N) pour les systèmes de contrôle configurés pour 120 V

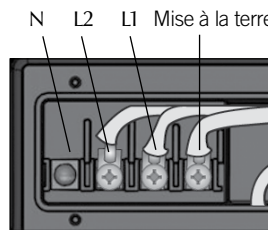

in.xe - chauffe-eau de 240 V
(5,5kW, 4 kW ou 2 kW)

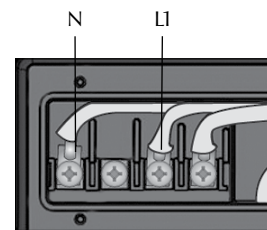

in.xe - chauffe-eau de 120 V
(1 kW)

Pour les systèmes de contrôle in.xe, vous devriez mesurer :

240 V : entre la ligne 1 (L1) et la ligne 2 (L2)

120 V : entre la ligne 1 (L1) et le neutre (N)

Pour les systèmes de contrôle Nord-Américain, si la tension mesurée n'est pas conforme, vérifier que les bornes du chauffe-eau sont correctement raccordées.

Si elles sont correctes, remplacez le système de contrôle.

Dépannage

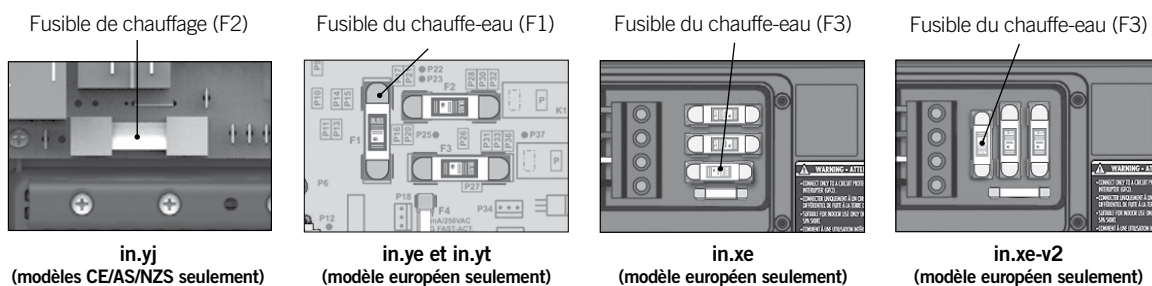

Pour les systèmes de contrôle européen, si la tension mesurée n'est pas conforme, remplacez le fusible du chauffe-eau.

in.yj - Fusible F2

in.ye et in.yt - Fusible F1

in.xe - Fusible F3

Si la tension mesurée est conforme, assurez-vous que les câbles d'alimentation du chauffe-eau sont correctement reliés au bornier du système de contrôle. Si oui, remplacez le chauffe-eau.

Si le voyant Chauffe-eau du clavier ne s'allume pas, mesurez la température de l'eau et comparez-la avec la température affichée :

- Si la différence est inférieure à 1,1 °C (2 °F), il n'y a pas de problème.
- Si la différence est supérieure à 1,1 °C (2 °F), remplacez le chauffe-eau.

Si le problème persiste, remplacez le système de contrôle.

Le clavier ne semble pas fonctionner

Si le clavier ne semble pas fonctionner :

- Vérifiez les connexions du clavier et essayez avec un clavier de rechange.
- Remplacez le clavier si le clavier de rechange corrige le problème.
- Remplacez le système de contrôle si le problème persiste.

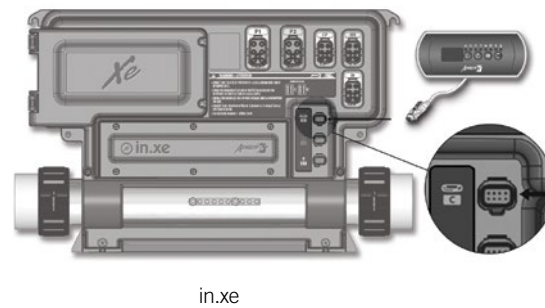
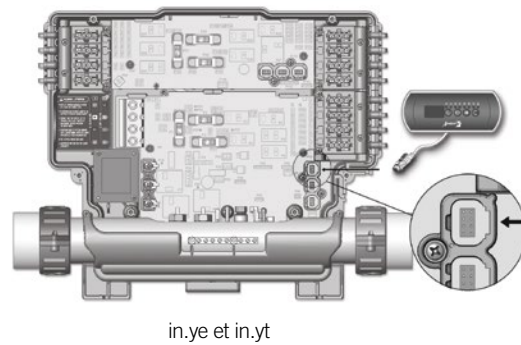
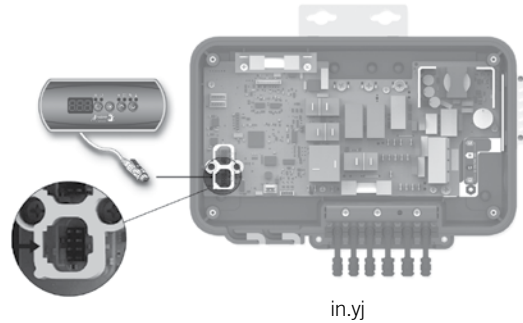

Dépannage

Déclenchement du disjoncteur différentiel (DD)

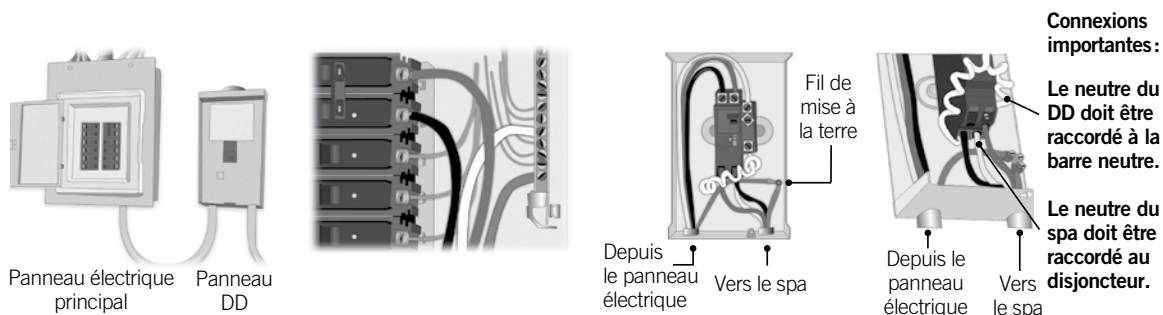

Avertissement

Le courant total des sorties ne doit pas dépasser le courant total d'entrée! Il existe différents modèles de disjoncteurs différentiels sur le marché. Référez-vous aux instructions du fabricant du DD pour le détail de ses caractéristiques. Notez que les illustrations ne sont données qu'à titre d'exemple.

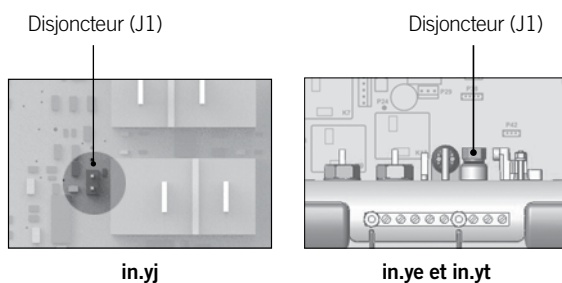

Les systèmes de la série Y sont équipés d'un circuit qui déclenche le disjoncteur en cas d'erreur HL.

- Pour les systèmes de contrôle in.yj, le circuit de déclenchement du DD (J1) est placé sur la carte, près du relais K5; localisez-le et retirez le cavalier.
- Pour les systèmes de contrôle in.ye/yt, le circuit de déclenchement du DD (J1) est placé sur la carte, derrière la sonde de température; localisez-le et retirez le cavalier.
- Réenclenchez le DD et voyez si une erreur survient.
- Si une erreur HL apparaît, suivez les étapes de dépannage (dans la section message d'erreur HL).
- Si aucune erreur ne survient, réinstallez le cavalier.

Note : Si le DD se déclenche uniquement quand le cavalier (J1) est installé, remplacez le système de contrôle.

Le disjoncteur se déclenche et le cavalier (J1) n'est pas installé; l'erreur ne provient pas du circuit de déclenchement du DD.

- Assurez-vous que le circuit du disjoncteur est connecté correctement.
- S'il ne l'est pas, reconnectez-le.
- Vérifiez le câblage du spa (assurez-vous que le neutre et la mise à la terre n'ont pas été intervertis).

Si la connexion est correcte mais que le DD se déclenche toujours :

- Débranchez toutes les sorties du système (pompe, soufflerie, chauffe-eau, ozonateur, etc.).
- Si le DD ne se déclenche pas lorsque toutes les sorties sont débranchées, reconnectez les sorties une à une jusqu'au déclenchement du DD.
- Remplacez le composant défectueux.

Note : En cas de raccordement incorrect, le disjoncteur différentiel peut ne PAS se déclencher lorsqu'il le devrait, et exposer l'utilisateur à un risque de choc électrique. Seul un personnel qualifié peut intervenir sur les installations électriques.



9919-101307-B
Rev. 01-2019

© Groupe Gecko Alliance inc., 2019
Toutes les marques de commerce ou marques déposées
sont la propriété de leurs propriétaires respectifs.

Gecko Alliance
450 des Canetons, Québec (Qc), G2E 5W6 Canada, 1.800.78.GECKO
www.geckoalliance.com

Imprimé au Canada