

# Guía de solución de problemas

## Serie Y e in.xe



Código de errores posibles

---

Explicación de código de errores

---

Solución etapa por etapa



---

## Índice

Advertencias .....	2
Resolución de problemas .....	3
- Descripción de los LEDs de diagnóstico in.yj .....	3
- Descripción de los LEDs de diagnóstico in.ye-v3 .....	6
- Códigos de error posible en los sistemas de control in.yj, in.ye, in.yt e in.xe .....	10
- Mensaje de error HL .....	11
- Mensaje de error Prr .....	14
- Mensaje de error FLO .....	15
- Mensaje de error UPL .....	16
- Mensaje de error AOH .....	16
- Mensaje de error OH .....	17
- Mensaje de error Hr .....	18
- La bomba 1, 2, 3, 4, 5 o el soplador no funcionan: .....	19
- La bomba de circulación no funciona .....	23
- El ozonizador no funciona .....	23
- Nada parece funcionar : Sistemas de Norteamérica .....	24
- Nada parece funcionar Modelos (CE/AS/NZS) o (Sistemas europeos) .....	26
- El Spa no se calienta .....	29
- El teclado no funciona .....	31
- Se activa el GFCI/RCD .....	32

## Advertencias



### ADVERTENCIAS:

Antes de instalar o conectar la unidad, lea por favor lo siguiente.

- \* PARA UNIDADES QUE SE UTILIZARÁN EN ENTORNOS DIFERENTES A HOGARES UNIFAMILIARES, DEBE INCORPORARSE UN INTERRUPTOR DE EMERGENCIA CLARAMENTE SEÑALIZADO COMO PARTE DE LA INSTALACIÓN. EL INTERRUPTOR DEBE SER FÁCILMENTE ACCESIBLE A LOS OCUPANTES Y DEBERÁ SER INSTALADO AL MENOS A 5' (1,52 M) DE LA UNIDAD, ADYACENTE A ELLA Y A LA VISTA DESDE LA MISMA.
- \* CUALQUIER CABLE DAÑADO DEBE SER INMEDIATAMENTE REEMPLAZADO. ESTE TRABAJO DEBE SER REALIZADO POR PERSONAL CALIFICADO.
- \* DESCONECTE EL SUMINISTRO DE ENERGÍA DE LA UNIDAD ANTES DE DAR MANTENIMIENTO O MODIFICAR CUALQUIER CONEXIÓN ENTRE LOS CABLES DE ESTA UNIDAD.
- \* PARA EVITAR EL RIESGO DE DESCARGAS ELÉCTRICAS Y/O LOS DAÑOS OCASIONADOS POR EL AGUA A ESTE CONTROL, TODOS LOS BUJES DE LOS CONDUCTOS QUE NO SE UTILIZAN DEBEN TAPARSE CON LAS BOQUILLAS ROSCADAS QUE LOS ACOMPAÑAN.
- \* ESTE INSTRUMENTO DE CONTROL NO DEBE INSTALARSE CERCA DE MATERIALES ALTAMENTE INFLAMABLES.
- \* UNA TENSIÓN DE ALIMENTACIÓN DEMASIADO BAJA O UN CABLEADO INADECUADO PUEDEN DAÑAR ESTE SISTEMA DE CONTROL. LEA Y SIGA TODAS LAS INSTRUCCIONES RELATIVAS AL CABLEADO AL MOMENTO DE CONECTAR EL SUMINISTRO DE ELECTRICIDAD.
- \* ESTE SISTEMA NO CONTIENE PIEZAS QUE EL USUARIO PUEDA REPARAR. COMUNÍQUESE CON UN CENTRO DE SERVICIO AUTORIZADO PARA OBTENER ASISTENCIA.
- \* UN ELECTRICISTA CUALIFICADO DEBE ENCARGARSE DE REALIZAR TODAS LAS CONEXIONES, CONFORME A LO ESTABLECIDO EN EL CÓDIGO ELÉCTRICO NACIONAL Y EN CUALQUIER CÓDIGO ELÉCTRICO VIGENTE AL MOMENTO DE LA INSTALACIÓN EN TODO ESTADO, PROVINCIA O LOCALIDAD.
- \* EL PRODUCTO DEBE DESECHARSE POR SEPARADO CONFORME A LA LEGISLACIÓN LOCAL VIGENTE EN MATERIA DE DESECHO DE RESIDUOS.
- \* ESTA UNIDAD NO ESTÁ DISEÑADA PARA SER UTILIZADA POR PERSONAS (INCLUYENDO NIÑOS) CON REDUCIDAS CAPACIDADES FÍSICAS, SENSORIALES O MENTALES. TAMPOCO DEBEN USARLA AQUÉLLOS QUE CAREZCAN DE EXPERIENCIA Y CONOCIMIENTO, A MENOS DE QUE UNA PERSONA RESPONSABLE DE SU SEGURIDAD LES HAYA PROPORCIONADO LA INSTRUCCIÓN Y LA SUPERVISIÓN NECESARIA PARA SU EMPLEO.
- \* LA SUPERVISIÓN DE LOS NIÑOS ES REQUERIDA, CON EL FIN DE EVITAR QUE NO JUEGUEN CON ESTE APARATO.
- \* UN MECANISMO DE DESCONEXIÓN DEBE INCORPORARSE AL CABLEADO FIJO, TAL COMO SE ESTABLECE EN LAS NORMAS DE CABLEADO.
- \* ADVERTENCIA: CON EL FIN DE EVITAR LOS RIESGOS ASOCIADOS A LA RE-INICIALIZACIÓN POR EQUIVOCACIÓN DEL DISYUNTOR TÉRMICO, ESTE APARATO NO DEBE SER ALIMENTADO POR MEDIO DE UN DISPOSITIVO DE CONMUTACIÓN EXTERNO COMO UN TEMPORIZADOR O UN CIRCUITO QUE PRODUZCA CORTES Y/O RE-INICIALIZACIÓN DE TENSIÓN FRECUENTES DE PARTE DEL SERVICIO PÚBLICO DE ELECTRICIDAD.
- \* LAS PIEZAS QUE CONTIENEN COMPONENTES ELÉCTRICOS CONECTADOS A UN VOLTAJE ELÉCTRICO DEBEN ESTAR FUERA DEL ALCANCE DE LAS PERSONAS QUE SE ENCUENTRAN ADENTRO DE LA BAÑERA O SPA, EXCLUYENDO SOLO LAS PIEZAS CONECTADAS A UN VOLTAJE SEGURO QUE NO SOBREPASE 12V.
- \* LAS PIEZAS QUE COMPRENDE COMPONENTES ELÉCTRICOS, CON LA EXCEPCIÓN DE CONTROLES REMOTOS, DEBEN ESTAR COLOCADAS O SUJETADAS DE MANERA QUE NO PUEDAN CAER EN LA BAÑERA O EN EL SPA.
- \* LAS PIEZAS DEBEN ESTAR INSTALADAS EN LA ZONA APROPIADA Y DEBEN SER PREVISTAS DE UNA CONEXIÓN EQUIPOTENCIAL, CONFORME A LAS REGLAS DEL CABLEADO.
- \* EL DESPEJE Y LAS DISTANCIAS MÍNIMAS ENTRE LOS DIFERENTES COMPONENTES DEL APARATO Y LAS ESTRUCTURAS CIRCUNDANTES NO ESTÁN ESPECIFICADAS, PERO DEBEN SER SUFICIENTES PARA QUE LA TEMPERATURA AMBIENTE ALREDEDOR DEL SISTEMA DE CONTROL NO SOBREPASE 60 °C.

Gecko®, y sus respectivos logos son marcas registradas de Gecko Alliance Group.  
in.ye-V3™, in.yj™, Y series™, in.touch™, in.claw™, in.port™, in.flo™, in.put™, in.seal™, in.link™, in.t.cip™, in.stik™, in.k300™, in.k330™, in.k450™, in.k1000™, in.k1000+™, in.k1001™, in.k1001+™, in.k800™, in.k500™, heat.wav™, y sus respectivos logos son marcas comerciales del grupo Gecko Alliance..

Los otros nombres de productos o de compañías que pueden ser citadas en la presente publicación son nombres comerciales, marcas de comercio o marcas registradas por sus propietarios respectivos.

## Resolución de problemas

### Descripción de los LEDs de diagnóstico in.yj

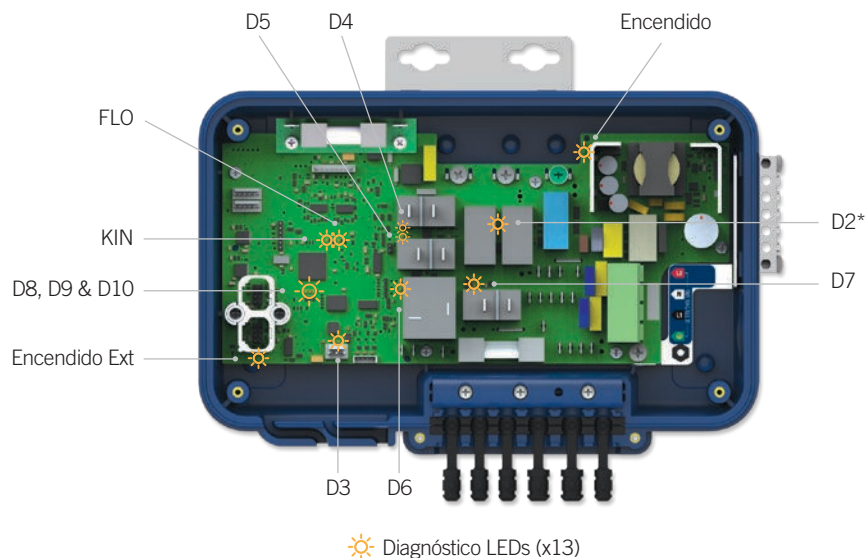

\* La designación D2 no está visible en la carta electrónica, D2 está situada entre el componente RD2 y E2.

Caso	Designación	Descripción	Detalles	Acción
1	Encendido	Estado general de alimentación de 12V	Siempre debe estar en ON Si OFF, nada funcionará Posibles causas:	
			Entrada no conectada	Verificar la entrada de la conexión P12
			Instalación del interruptor principal	Verificar el interruptor principal de la instalación. Consulte GFCI/RDC Trips section.
			Corto circuito en un conector entre la línea 12V y la señal cercana	Verifique los siguientes conectores en orden: P22 (C-pin 6); P17 (CO-pin 6); P38 (RGB-pin 4), P33 (LUZ-pin 3), P1 (pin 6)
		Problema en la carta in.yj-V3	Reemplazar la carta in.yj-V3	Change the in.yj-V3 board
2	Encendido Ext	Estado de las fuentes de alimentación externas de 12V and 5V	Siempre debe estar en ON Si OFF, accesorios externos no funcionarán. Posibles causas:	
			Corto circuito en un conector entre la línea 12V y la señal cercana	Check following connectors in order: P22 (C-pin 6); P17 (CO-pin6)
			Corto circuito en un conector entre la línea 5V y la señal cercana	Verificar en orden los siguientes conectores: P22 (C-pin 4); P17 (CO-pin 4); P1 (pin 4); P8 (Pin 1)
			Teclado desconectado	Verifique la conexión del teclado en el conector P22 (C2).
3	D8, D9 & D10	Estado MCU	D8 siempre debe parpadear, D9 y D10 siempre están OFF. Si no es así, las posibles causas:	
			La carta funciona (encender)	Esperar 10s
			D8 siempre está en ON (más que 10s), D9 y D10 están siempre OFF: el in.yj está en UPL	Apague el in.yj, inserte un in.stik con un software valido y vuelva a encender

## Resolución de problemas

Caso	Designación	Descripción	Detalles	Acción
			D8 siempre está en ON (más que 10s), D9 y D10 están siempre OFF: el in.yj está en UPL	Apague el in.yj, inserte un in.stik con un software válido y vuelva a encender
			D8 siempre ON, D9 parpadea y D10 está siempre OFF: software cargando desde un in.stik en curso	Espere 1 minuto
			Led de encendido esta OFF	Ir al caso #1
			Problema en la carta	Cambie la carta in.yj-V3
4	D2	Estado de Relés HL (K2-K3) cmd	Siempre debe estar en ON Si OFF, posibles causas:	
			Si situación HL ocurre	Ir a la sección HL
			Cable del Calentador remoto o el cable de las Sondas desconectado	Verificar el cable del calentador remoto o el cable de las Sondas
			F2 quemado (solo en modelos CE)	Verifique F2
5	D6	Estado del Relé (K6) baja velocidad Bomba 1 cmd	Siempre debe estar en ON cuando la Bomba 1 funciona en baja velocidad, y OFF al contrario.  Si el Led está en ON y la bomba no funciona:	
			Problema en la bomba y la conexión	Verifique la conexión de la bomba
			F2 quemado	Verifique F2
			Si el Led está OFF y la bomba está funcionando a baja velocidad:	
			Problema en el relé K6	Cambie la carta in.yj-V3
6	D7	Estado del Relé (K7) alta velocidad Bomba 1 cmd	Siempre debe estar en ON cuando la Bomba 1 funciona en alta velocidad, y OFF al contrario  Si el Led está en ON y la bomba no funciona:	
			Problema en la bomba y la conexión	Verifique la conexión de la bomba
			F2 quemado	Verifique F2
			Si el Led está OFF y la bomba está funcionando a alta velocidad:	
			Problema en el relé K7	Cambie la carta in.yj-V3
7	D5	Estado del Relé (K5) Bomba 2 cmd o Estado del Relé (K5) protección Kinetic (opción -KR) cmd	Siempre debe estar en ON cuando la Bomba 2 funciona, y OFF al contrario.  Si el Led está ON y la bomba no funciona:	
			Problema en la bomba y la conexión	Verifique la conexión de la bomba
			F2 o F4 quemados	Verifique F2 y F4
			Si el Led está OFF y bomba funciona:	
			Problema en el relé K5	Cambie la carta in.yj-V3
8	D4	Estado del relé de regulación (K4) cmd	Siempre debe estar en ON cuando el Sistema está calentando y OFF al contrario.  Si Led ON y no calienta:	
			Problema de conexión del calentador	Verifique conexión del calentador
			F2 quemado (solo en modelos CE)	Verifique F2

## Resolución de problemas

Caso	Designación	Descripción	Detalles	Acción
			Problema en el calentador remoto Cambie el calentador remoto	Cambie el calentador remoto
			Si Led OFF y calienta:	
			Problema en el relé K4 Cambie la carta in.yj-V3	Cambie la carta in.yj-V3
9	FLO	Estado de detección del Flujo	Siempre debe estar ON cuando el flujo es detectado y OFF al contrario	Si hay un mensaje de error FLO, ir a la sección FLO
			Si no posibles causas:	
			Bomba 1 baja velocidad no funciona	Ir al caso #5
			El Sistema está efectuando una secuencia de verificación del flujo	Espere 2 min
			El flujo es demasiado bajo	Asegúrese que la instalación respeta los requisitos del caudal
			Problema en el calentador remoto	Cambie el calentador remoto
10	KIN	Estado de la protección KINETIC	Debe estar OFF en una situación normal.	Si hay un mensaje de error FLO, ir a la sección FLO
			Si ON, posibles causas:	
			Estado KINETIC: No hay flujo detectado durante más de 2 horas	Espere 2 horas y valide el estado del LED KIN para confirmar que el error KINETIC es permanente
			Todas las salidas, incluido el calentador, están desactivadas hasta la próxima comprobación de flujo, 2 horas más tarde	Reinicie el controlador y espere la actualización del estatus del FLO
			Entonces, si el controlador logra comprobación de flujo, el error cinético desaparecerá.	Si el FLO de LED está OFF, vaya al caso # 10. Si el FLO de LED está ON, proceda al mantenimiento normal, limpieza de filtros ...
			Parpadeo: comunicación interna entre el calentador remoto y la unidad	n/a
			Problema con el calentador remoto	Cambie el calentador remoto
11	D3	Estado de la luz y RGB cmd	Es ON solo cuando el usuario enciende la Luz, y de lo contrario esta en OFF.	
			Posible causa:	
			No ENCIENDE	Ir al caso #1

## Descripción de los LEDs de diagnóstico in.ye-v3

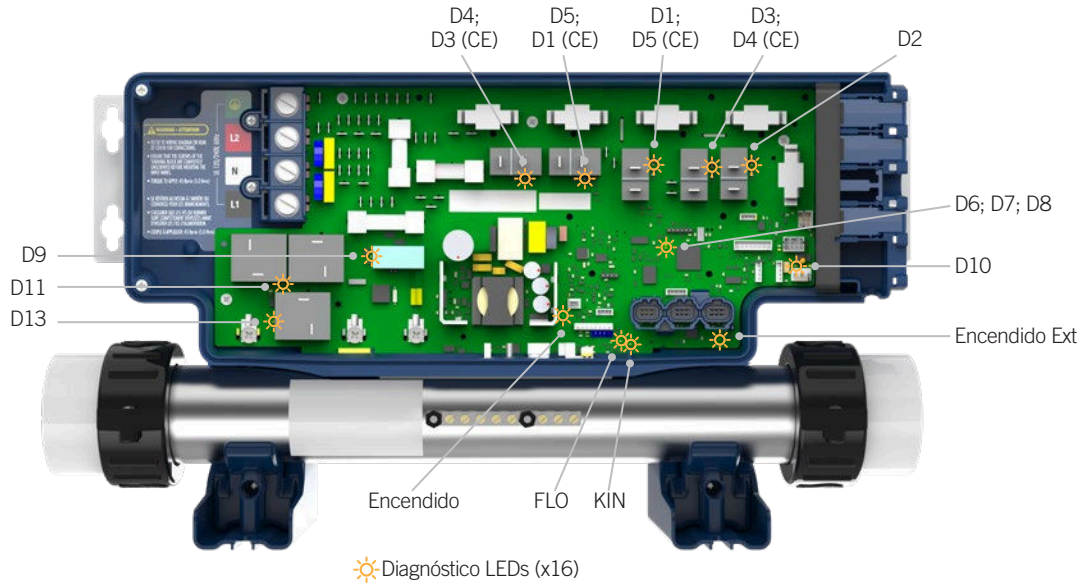

Caso	Designación	Descripción	Detalles	Acción
1	Encendido	Estado general de alimentación de 12V	Siempre debe estar en ON Si OFF, nada funcionará Posibles causas:	
			Entrada no conectada	Verificar la entrada de la conexión P1.
			Instalación del interruptor principal	Verificar el interruptor principal de la instalación. Consulte GFCI/RDC Trips section.
			Corto circuito en un conector entre la línea 12V y la señal cercana	Verifique los siguientes conectores en orden: P73 (CO-pin 6); P72 (CO-pin 6); P63 et P64 (RGB-pin 4); P65 (LUZ-pin 3); P59 (A.PORT-pin 4); P62 (K.PORT-pin 4); P61 (B-EXT-COM-pin 8); P58 (pin 1); P74 (C1-pin 6); P75 (pin 6).
			Problema en la carta	Problema en la carta
2	Encendido Ext	Estado de las fuentes de alimentación externas de 12V and 5V	Siempre debe estar en ON Si OFF, accesorios externos no funcionaran. Posibles causas:	
			Corto circuito en un conector entre la línea 12V y la señal cercana	Verificar en orden los siguientes conectores: P74 (C1-pin 6).
			Corto circuito en un conector entre la línea 5V y la señal cercana	Verificar en orden los siguientes conectores: P74 (C1-pin 4); P73 (CO-pin 4); P72 (CO-pin 4).
			Teclado desconectado	Compruebe la conexión del teclado en el Conector P14 (C1).
3	D6, D7 & D8	Estado MCU	D6 siempre debe parpadear. D7 y D8 siempre están OFF. Si no es así, las posibles causas:	
			La carta funciona (encender)	Esperar 10s

## Resolución de problemas

Caso	Designación	Descripción	Detalles	Acción
			D6, D7 y D8 parpadean en sync: bootloader presente, pero el firmware no es válido en la memoria MCU	Apague el in.ye, inserte un in.stik con un software valido y vuelva a encender
			D6 siempre ON, D7 parpadea y D8 está siempre OFF: software cargando desde un in.stik en curso	Espere 1 minuto
			Led de encendido esta OFF	Ir al caso #1
			Problema en la carta	Cambie la carta in.ye-V3
4	D11	Estado de Relés HL (K7-K10) cmd	Siempre debe estar en ON Si OFF, posibles causas:	
			Si situación HL ocurre	Ir a la sección HL
			F1 quemado (solo en modelos CE)	Verifique F1
5	D4	Relés (K1) cmd	Siempre debe estar ON cuando el accesorio está encendido. (Consulte la documentación de configuración de accesorios)	
			Si está ON y el accesorio no está funcionando:	
			Problema de conexión del accesorio	Verifique la conexión del accesorio
			F2 quemado	Verifique F2
			Si está ON y el accesorio está funcionando:	
			Problema en el relé K1	Cambie la carta in.ye-V3
6	D5	Relés (K2) cmd	Siempre debe estar ON cuando el accesorio está encendido. (Consulte la documentación de configuración de accesorios)	
			Si está ON y el accesorio no está funcionando:	
			Problema de conexión del accesorio	Verifique la conexión del accesorio
			F2 quemado	Verifique F2
			Si está OFF y el accesorio está funcionando:	
			Problema en el relé K2	Cambie la carta in.ye-V3
7	D1	Relés (K3) cmd	Siempre debe estar encendido cuando el accesorio está encendido. (Consulte la documentación de configuración de accesorios)	
			Si está ON y el accesorio no está funcionando:	
			Problema de conexión del accesorio	Verifique la conexión del accesorio
			F3 quemado	Verifique F3
			Si está OFF y el accesorio está funcionando:	
			Problema en el relé K3	Cambie la carta in.ye-V3



## Resolución de problemas

Caso	Designación	Descripción	Detalles	Acción
8	D3	Relés (K4) cmd	Siempre debe estar ON cuando el accesorio está encendido. (Consulte la documentación de configuración de accesorios)	
			Si está ON y el accesorio no está funcionando:	
			Problema de conexión del accesorio	Verifique la conexión del accesorio
			F1 o F3* quemados	Verifique F1 o F3*
9	D2	Relés (K6) cmd	Siempre debe estar ON cuando el accesorio está encendido. (Consulte la documentación de configuración de accesorios)	
			Si está ON y el accesorio no está funcionando:	
			Problema de conexión del accesorio	Verifique la conexión del accesorio
			F3 quemados	Verifique F3
10	D13	Estado del relé de regulación (K9) cmd	Siempre debe estar en ON cuando el Sistema está calentando y OFF al contrario.	
			Si Led ON y no calienta:	
			Problema de conexión del calentador	Verifique conexión del calentador
			F1 quemados (solo en modelos CE)	Verifique F1
11	FLO	Estado de detección del Flujo	Siempre debe estar ON cuando el flujo es detectado y OFF al contrario	Si hay un mensaje de error FLO, ir a la sección FLO
			Si no posibles causas:	
			El Sistema está efectuando una secuencia de verificación del flujo	Espere 2 min
			El flujo es demasiado bajo	Asegúrese que la instalación respeta los requisitos del caudal
			Problema en el calentador	Cambie el calentador

\* Por favor, consulte su configuración para saber qué fusible (F1 o F3) necesita validar

## Resolución de problemas

Caso	Designación	Descripción	Detalles	Acción
12	KIN	Estado de la protección KINETIC	<p>Debe estar OFF en una situación normal.</p> <p>Si ON, posibles causas:</p> <p>Estado KINETIC: No hay flujo detectado durante más de 2 horas.</p> <p>Todas las salidas, incluido el calentador, están desactivadas hasta la próxima comprobación de flujo, 2 horas más tarde</p> <p>Entonces, si el controlador logra comprobación de flujo, el error cinético desaparecerá.</p> <p>Parpadeo: comunicación interna</p> <p>Problema en el control del spa (p.ej. FLO y LEDs de KIN están ON al mismo tiempo)</p>	<p>Si hay un mensaje de error FLO, ir a la sección FLO</p> <p>Reinicie el controlador y espere la actualización del estatus del FLO</p> <p>Si el FLO de LED está OFF, vaya al caso #11.</p> <p>Si el FLO de LED está ON, proceda al mantenimiento normal, limpieza de filtros ...</p> <p>Tenga en cuenta que el error Kinetic podría volver a suceder, es muy raro tener un error Kinetic intermitente.</p> <p>n/a</p> <p>Reemplace el control del spa</p>
13	D10	Estado de la luz y RGB cmd	<p>Es ON solo cuando el usuario enciende la Luz, y de lo contrario esta en OFF.</p> <p>Si no es así, las posibles causas:</p> <p>No ENCIENDE</p>	<p>Ir al caso #1</p>

### Opción EXT-1R



Caso	Designación	Descripción	Detalles	Acción
14	D101	<p>Relés (K26) cmd</p> <p><i>* Please note that the relay is included on the PCB EXT-1R which is optional.</i></p>	<p>Siempre debe estar ON cuando el accesorio está encendido. (Consulte la documentación de configuración de accesorios)</p> <p>Si está ON y el accesorio no está funcionando:</p> <p>Problema de conexión del accesorio</p> <p>F23 quemados</p> <p>Si está OFF y el accesorio no está funcionando:</p> <p>Problema en el relé K26</p>	<p>Verifique la conexión del accesorio</p> <p>Verifique F23</p> <p>Cambie la placa in.EXT-1R</p>

### Códigos de error posible en los sistemas de control in.yj, in.ye, in.yt e in.xe

Los códigos de error indican un fallo o un problema que debe ser corregido para asegurar un funcionamiento adecuado del sistema. El código de error y la temperatura del agua se alternan en la pantalla del teclado.

Los mensajes de error mostrados abajo son desplegados en los teclados LCD et LED. Si usted tiene un teclado de la serie color, por favor refiérase a su [manual](#) para más información sobre los mensajes de error.



#### HL

La temperatura del agua en el calentador alcanzó 48°C (119°F).

**¡No entre al spa!**



#### Prr

El error Prr señala un problema con la sonda de regulación. El sistema verifica constantemente si la lectura de la sonda de temperatura se encuentra dentro de los límites normales.



#### FLO

El sistema no detectó flujo de agua mientras la bomba principal se encontraba en funcionamiento.



#### UPL

Ninguna configuración interna presente en la memoria del sistema de control. Por favor inserte un in.stik válido para programar la unidad de control.



#### AOH

La Temperatura ambiente alrededor del sistema de control es demasiado elevada y esto produce una aumentación de la temperatura del sistema de control fuera de los límites normales.



#### OH

La temperatura del agua del spa alcanzó 42°C (108°F).

**¡No entre al spa!**

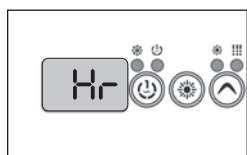

#### Hr

Se detectó un error interno de hardware en el sistema del spa.

**Nota:** Únicamente en el control in.xe, no se puede mostrar con un teclado numérico in.k330.

## Resolución de problemas

### Mensaje de error HL



El sistema se desactivó porque la temperatura del calentador alcanzó 48°C (119°F).



Conector sonda (regulación y sensor de sobrecalentamiento)

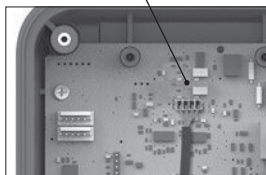

in.yj-re

**Advertencia :** efectué las manipulaciones siguientes con precaución ya que el calentador de agua debe estar muy caliente.

- Mida la temperatura con un termómetro DIGITAL y compare su lectura con la temp. de la pantalla.

**Si la lectura es inferior a 48°C (119°F) :**

*Para los sistemas de control in.yj-re :*

- Verifique si la sonda de regulación y el sensor de sobrecalentamiento esta correctamente colocado en la tubería, si es así, asegúrese que nada obstruye el paso del agua (válvulas cerradas o el filtro sucio).
- Verifique que la sonda esta correctamente conectada al conector de sonda (P40).
- Apague y encienda nuevamente el spa para reiniciar el sistema.
- Si el error HL persiste, reemplace la sonda.
- Si el error HL persiste después de reemplazar la sonda, reemplace el sistema de control.

**Si la alta temperatura es inferior a 48°C (119°F) y que el cuerpo del calentador del agua está caliente :**

- Verifique cuidadosamente si el tonel del calentador se siente caliente. En caso afirmativo, verifique si algo obstruye el flujo del agua (válvulas tapadas o filtros sucios).
- Apague y encienda nuevamente el spa para reiniciar el sistema.
- Si el error HL persiste, reemplace el calentador.
- Si el error HL persiste, reemplace el sistema del spa.

## Resolución de problemas

Conector sonda(cable de baja tensión heat.wav)

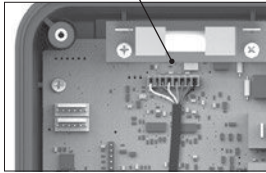

in.yj

Sonda de regulación y sensor de sobrecalentamiento

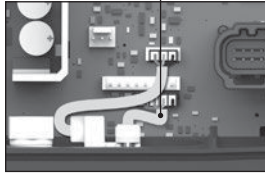

in.ye-V3

Sonda de regulación y sensor de sobrecalentamiento

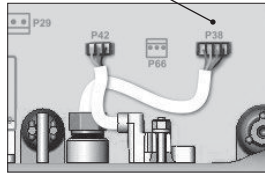

in.ye e in.yt

Sonda de regulación y sensor de sobrecalentamiento

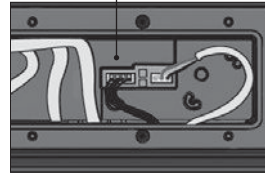

in.xe

### Si la alta temperatura es inferior a 48 C (119F) y que el cuerpo del calentador no está caliente:

Para los sistemas de control in.yj:

- Verifique que el cable de baja tensión del Heat Wav esta correctamente conectado al conector de la sonda (P1).

Para los sistema de control in.ye, in.yt e in.xe:

- Verifique que la sonda de la regulación y el sensor de sobrecalentamiento están bien conectados.
- Apague y encienda nuevamente el spa para reiniciar el sistema.
- Si el error HL persiste, reemplace el calentador.
- Si el error HL persiste, reemplace el sistema del spa.

Conector de sonda (regulación y sensor de sobrecalentamiento)

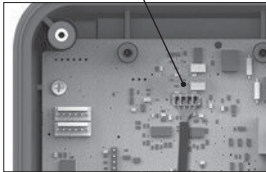

in.yj-re

Conector de sonda (cable de baja tensión heat.wav)

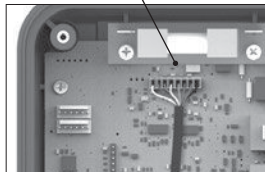

in.yj

### Si la lectura es de 48°C (119°F) o superior y no concuerda con la temperatura en la pantalla:

Para los sistemas de control in.yj-re:

- Verifique que el cable de la sonda esta correctamente conectada al conector (P40).
- Si el cable esta bien conectado, replácelo.
- Apague y encienda nuevamente el spa para reiniciar el sistema.
- Si el error HL persiste, reemplace el sistema del spa.

Para los sistemas de control in.yj:

- Verifique que el cable de baja tensión del Heat Wav esta correctamente conectado al conector de la sonda (P1).

Sonda de regulación y sensor de sobrecalentamiento

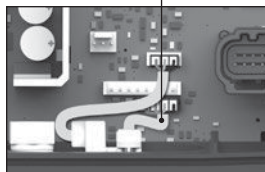

in.ye-V3

Sonda de regulación y sensor de sobrecalentamiento

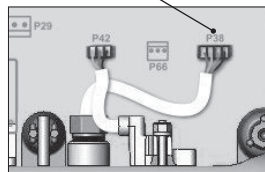

in.ye e in.yt

Sonda de regulación y sensor de sobrecalentamiento

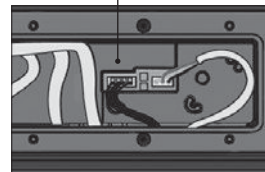

in.xe

Para los sistemas de control in.ye, in.yt e in.xe:

- Verifique que la sonda de regulación y el sensor de sobrecalentamiento están bien conectados.
- Si el cable se encuentra conectado, reemplace el calentador.
- Apague y encienda nuevamente el spa para reiniciar el sistema.
- Si el error HL persiste, reemplace el sistema del spa.

## Resolución de problemas



Conector de sonda (regulación y sensor de sobrecalentamiento)

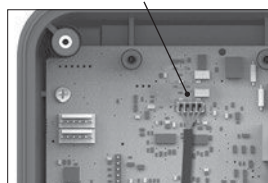

in.yj-re

**Si la lectura es de 48°C (119°F) o superior y las condiciones climatológicas son muy calurosas:**

- Retire la cubierta del spa (incluso durante la noche).
- Si el spa tiene ventilador, actívelo.
- Espere a que el spa se enfríe (añada agua fría si es necesario).
- Apague y encienda nuevamente el spa para reiniciar el sistema.

**Si la lectura es de 48°C (119°F) o superior y las condiciones climatológicas no son muy calurosas:**

*Para los sistemas de control in.yj-re:*

- Verifique si la sonda esta correctamente conectada al conector de sonda (P40).
- Haga que el valor programado sea inferior a la temperatura del agua.

El indicador Calentador deberá desaparecer de la pantalla del teclado.

- Apague todas las bombas. Si una bomba funciona todavía, reemplace el sistema de control.
- Apague y encienda nuevamente el spa para reiniciar el sistema.
- Si el error HL persiste, reemplace la sonda.

- Si el error HL persiste después de reemplazar la sonda, reemplace el sistema de control.

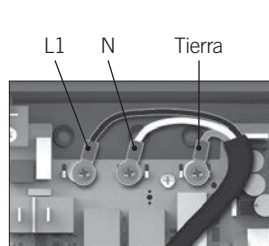

in.yj

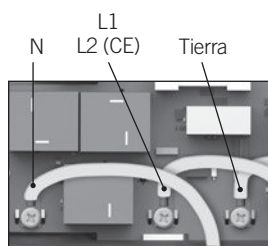

in.ye-V3

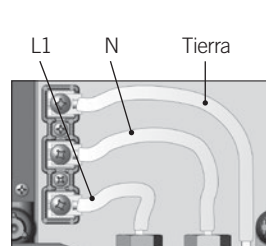

in.ye e in.yt

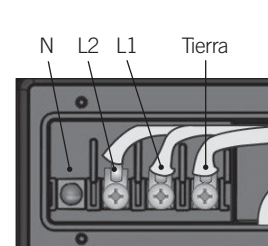

in.xe

**Si la lectura es de 48°C (119°F) o superior y las condiciones climatológicas no son muy calurosas:**

*Para los sistemas de control in.yj, in.ye, in.yt e in.xe:*

- Haga que el valor programado sea inferior a la temperatura del agua. El indicador Calentador deberá desaparecer de la pantalla del teclado.
- Utilice un voltímetro para medir sobre el borne del calentador de agua el voltaje entre la fase (L1) y la puesta a tierra.
- Si la lectura indica 120 V o 240 V, reemplace el sistema del spa.
- Si no indica 120 V o 240 V, la bomba puede estar sobrecalentando el agua durante el ciclo de filtración.
- Reduzca la duración del ciclo de filtración.
- Apague y encienda nuevamente el spa para reiniciar el sistema.

## Mensaje de error Prr



### Problema con la sonda de regulación



Conector de sonda (regulación y sensor de sobrecalentamiento)

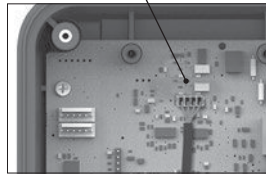

**in.yj-re**

Para los sistema de control in.yj-re:

- Verifique si la sonda esta correctamente conectada al conector de sonda (P40).
- Reemplace la sonda si el problema persiste.
- Si el problema persiste después de reemplazar la sonda, reemplace el sistema de control.

Conector de sonda (regulación y sensor de sobrecalentamiento)

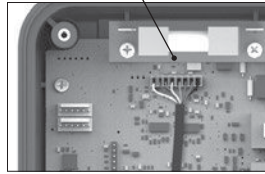

**in.yj**

Para los sistemas de control in.yj:

- Verifique que el cable de baja tensión del heat.wav están correctamente conectados al conector de sonda (P1).
- Reemplace el calentador si persiste el problema.
- Reemplace el sistema del spa si persiste el problema.

Sonda de regulación y sensor de sobrecalentamiento

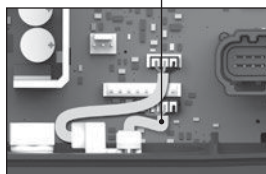

**in.ye-V3**

Sonda de regulación y sensor de sobrecalentamiento

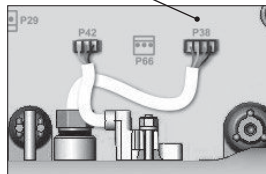

**in.ye e in.yt**

Sonda de regulación y sensor de sobrecalentamiento

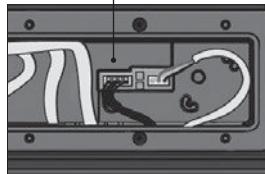

**in.xe**

Para los sistemas de control in.ye, in.yt e in.xe:

- Verifique que la sonda de regulación y el sensor de sobrecalentamiento (situado encima del calentador de agua) está conectado correctamente.
- Reemplace el calentador si el problema persiste.
- Reemplace el sistema spa si el problema persiste.

## Resolución de problemas

### Mensaje de error FLO



El sistema no detectó flujo de agua mientras que la bomba principal estaba en funcionamiento.

Asegúrese que la programación interna seleccionada es compatible con el material de su spa. Verifique que la bomba asociada al calentador esta correctamente configurada (ver la opción HP en el menú dealer option). Para más de detalles sobre la opción HP, refiérase al manual [Guía de puesta en marcha y configuración inicial](#) para controles de la serie Y e in.xe.



Conector de sonda (cable baja tensión heat.wav)

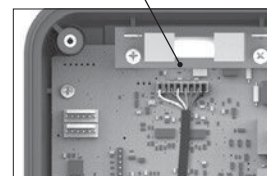

in.yj

- Verifique que las válvulas de agua estén abiertas y que el nivel de agua sea lo suficientemente elevado.
- Verifique y retire cualquier elemento que obstruya el filtro.
- Asegúrese de que haya un flujo de agua adecuado (mínimo 18 gpm).
- Asegúrese de que no haya burbujas de aire en las tuberías de la unidad (las bombas pueden hacer ruidos extraños). Las bombas pueden hacer ruidos extraños. Si se forman burbujas de aire, ponga en funcionamiento la bomba y lentamente afloje una de las tuercas de las uniones para liberar el aire atrapado en las tuberías. Al concluir, apriete nuevamente la tuerca.
- Verifique que la bomba asociada al calentador (bomba principal) esté en funcionamiento.
- Para los sistemas de control in.yj, verifique que el cable de baja tensión del calentador de agua está conectado correctamente al conector sonda (P1).

Cable in.flo

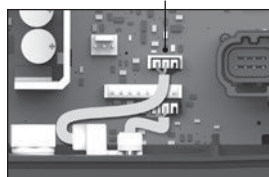

in.ye-V3

Cable in.flo

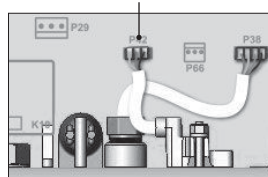

in.ye e in.yt

Cable in.flo

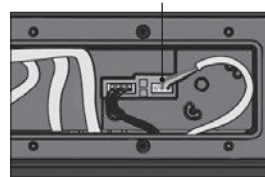

in.xe

- Para los sistemas de control in.ye, in.yt e in.xe, asegúrese que el cable in.flo (situado encima del calentador de agua) está conectado correctamente.
- Si persiste el problema, reemplace el calentador.
- Si persiste el problema, reemplace el sistema del spa.



### Mensaje de error UPL



¡El sistema no cuenta con un software de configuración de bajo nivel!



- Por favor inserte un in.stik válido para programar las configuraciones preestablecidas en la unidad de control, sin estas el sistema no puede funcionar.
- Llame a nuestra línea gratuita de asistencia técnica al (1 800 784-3256).

*Nota: Esta línea brinda asistencia únicamente a los técnicos de servicio autorizados y a los vendedores.*

### Mensaje de error AOH

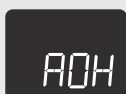

La temperatura dentro de la falda del spa es demasiado elevada.



- Retire los paneles laterales del spa y deje que la temperatura del agua se enfríe, hasta que el error desaparezca.
- Si persiste el problema, reemplace el sistema del spa.

## Resolución de problemas

### Mensaje de error OH



La temp. del agua en el spa alcanzó 42°C (108°F).



- Mida la temperatura del agua con un termómetro DIGITAL y compárela con la temperatura de la pantalla.

#### **Si la alta temperatura del agua es diferente a la temperatura de su teclado (inferior a 42°C / 108°F):**

- Apague y encienda nuevamente el spa para reiniciar el sistema.
- Para los sistemas de control in.yj, in.ye, in.yt e in.xe, si el error OH persiste, reemplace el calentador de agua.
- Para el sistema de control in.yj-re, si el error OH persiste, reemplace la sonda.
- Si persiste el problema OH, reemplace el sistema del spa.

#### **Si la temperatura en la pantalla es correcta (superior a 42°C / 108°F) y el clima es caluroso:**

- Retire la cubierta del spa y espere a que se enfríe.
- Añada agua fría y disminuya los ciclos de filtración.
- Si persiste el problema, reemplace el sistema del spa.

#### **Si la temperatura en la pantalla es correcta (superior a 42°C / 108°F) y el clima caluroso no es la causa del problema:**

- Haga que el valor programado sea inferior a la temperatura del agua. El indicador Calentador deberá desaparecer de la pantalla del teclado.
- Apague todas las bombas\*. Si una bomba permanece en funcionamiento, reemplace el sistema del spa.
- Si no, la bomba puede estar sobrecalentando el agua durante el ciclo de filtración. Reduzca la duración del ciclo de filtración.

*\* Nota: Es posible que la bomba principal no se detenga si esta se encuentra en un ciclo de filtración.*

### Mensaje de error Hr



Se detectó un error interno de hardware en el sistema del spa.

**Nota:** Únicamente en el control in.xe, no se puede mostrar con un teclado in.k330

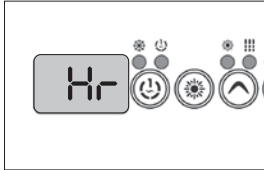

- Reinicie el sistema del spa y active y desactive todas las bombas y el ventilador.
- Si el error vuelve a presentarse, reemplace el sistema del spa.

## Resolución de problemas

### La bomba 1, 2, 3, 4, 5 o el soplador no funcionan:

**Si la bomba 1, 2, 3, 4, 5 o el soplador no funcionan:**

Indicador de bomba 1



- Verifique si aparece algún mensaje de error en la pantalla del teclado. De aparecer, vea la sección correspondiente al mensaje de error que se indica.
- Asegúrese que la programación interna seleccionada es compatible con el material de su spa.
- Verifique que en el teclado el indicador asociado a la bomba o soplador se enciende cuando usted presiona la tecla correspondiente.

#### Si el indicador no se enciende:

- Utilice otro teclado para asegurarse de que el fallo no proviene del teclado.
- En caso afirmativo, reemplace el teclado.
- En caso negativo, reemplace el sistema del spa.

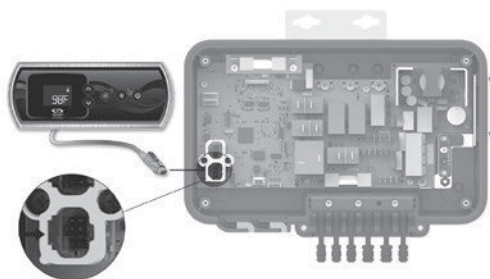

in.yj

#### Si el indicador se enciende:

- Verifique que sus bombas funcionan a 2 velocidades (si la bomba es de 2 velocidades) y que sus accesorios funcionan correctamente (ex: soplador).

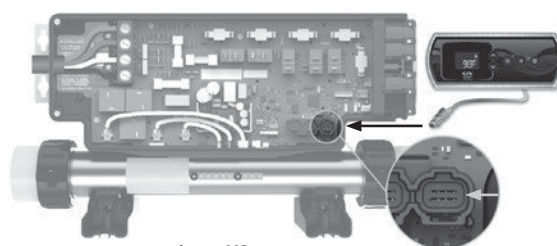

in.ye-V3

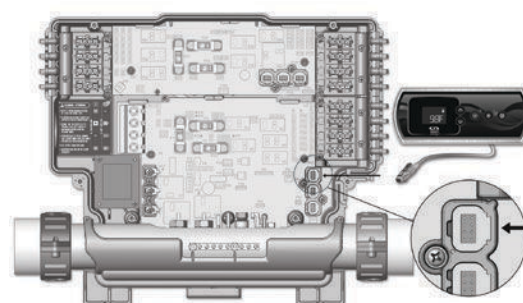

in.ye e in.yt

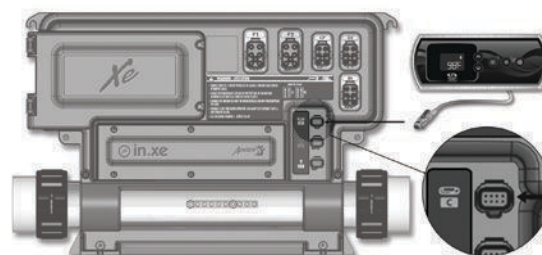

in.xe

## Resolución de problemas

If your pump is not working on both speeds (if dual speed pump) or if your accessories (ex: blower) is not working:

- Replace the problematic fuse linked to your pump or your accessory (ex: blower) by a new one.
- Verify the fuse replacement rectifies the problem.

in.yj

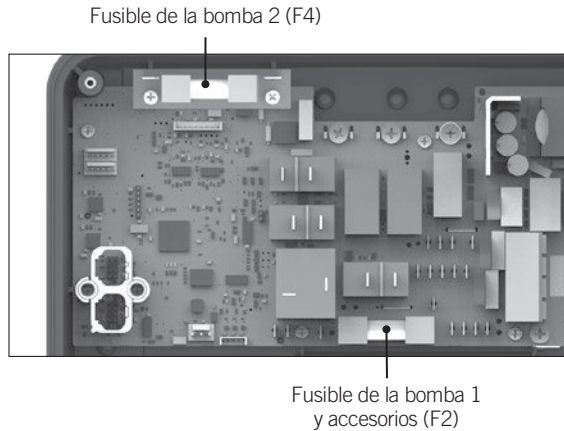

in.ye e in.yt

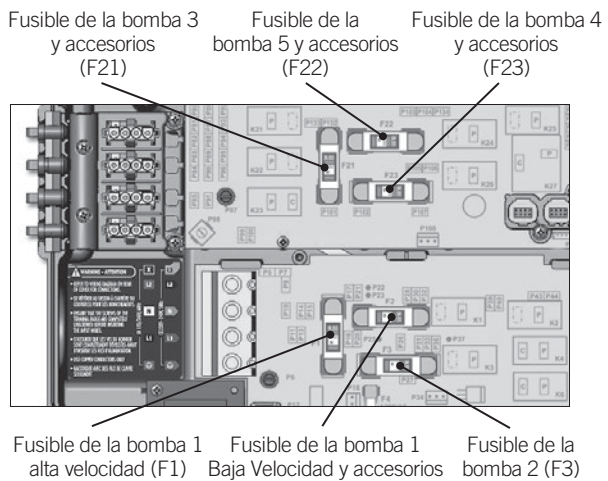

in.ye-V3

Fusible de ozonizador y Bomba 1, baja velocidad y P2 (sólo 30P) (F2)      Fusible de bomba 1, alta velocidad y accesorios (F1)

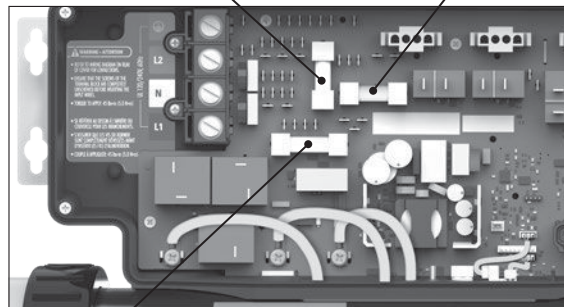

(Sólo 50P) Fusible de bomba 2 alta & baja velocidad y de bomba 3 (F3)

in.ye-V3 CE

Fusible de ozonizador (F1)      (Sólo 50P) Fusible de alta & baja velocidad de bomba 3 y bomba 2 (F3)

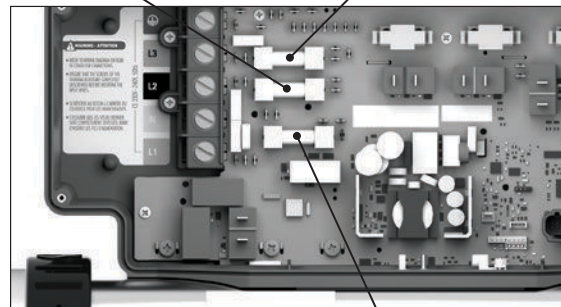

Fusible de bomba 1 alta & baja velocidad, de accesorios y bomba 2 baja velocidad (30P sólo) (F2)

in.xe

Fusible de la bomba 2 (F2)      Fusible de la bomba 1 (F1)

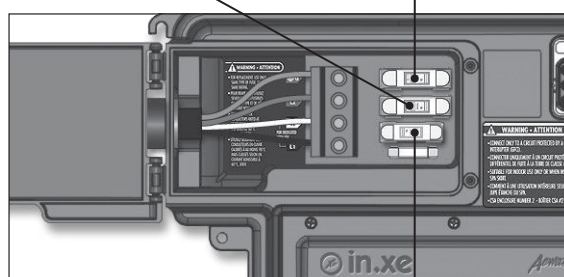

Fusible accesorios (F3)

in.xe-v2

Fusible de la bomba 2 (F2)      Fusible de la bomba 1 (F1)

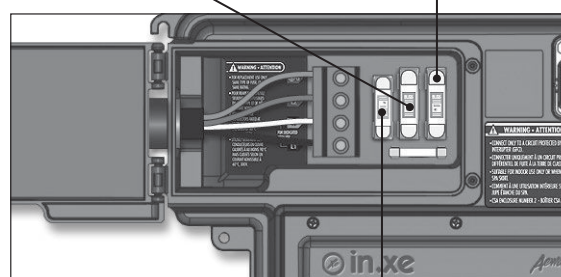

Fusible accesorios (F3)

Nota: los accesorios asociados a cada uno de los fusibles están indicados a título genérico, cada OEM tiene sus propias configuraciones.

## Resolución de problemas

**Reemplace el fusible correspondiente de la bomba 1. En caso de no obtener resultados tras reemplazar el fusible, o en caso de que la bomba 1 funcione con una sola velocidad, mida el voltaje en el conector correspondiente.**

- Active la bomba a la velocidad problemática o el accesorio (ej. Soplador).
- Refiriéndose al diseño de conexión de su sistema de control, realice una medida de voltaje entre: La salida de su bomba o el accesorio y su retorno.

La lectura del voltaje debe ser:

120V para una bomba o un accesorio 120V

240V para una bomba o un accesorio 240V

**Si el voltaje es el correcto, verifique el cableado y las conexiones y reemplace los elementos necesarios.**

**Si es necesario, reemplace la bomba o el accesorio.**

### Mida el voltaje en el in.yj:

*Ejemplo: la bomba 1 alta velocidad (240V) no funciona.*

Refiriéndose al diseño de conexiones usted puede ver que la salida de la bomba 1 se encuentra en k7-P (bomba 1 alta velocidad) y el retorno debería encontrarse en los conectores TAB de la LINE2 (P14, P15, P16 o P37) para una bomba 240V y sobre un de los conectores TAB del NEUTRAL ( P18, P19, P20, P21 o P35) para una bomba de 120V.

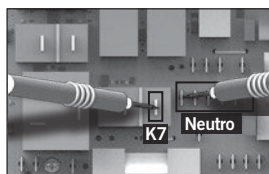

in.yj

Mida el voltaje entre K7-P y su retorno (LINE2 o NEUTRAL), usted debe medir:

120 V para una bomba o un accesorio 120 V

240 V para una bomba o un accesorio 240 V

### Mida el de voltaje en el in.ye e in.yt :

*Ejemplo. la bomba 1 alta velocidad (240V) no funciona.*

Refiriéndose al diseño de conexiones usted puede ver que la salida de la bomba 1 se encuentra en el conector A3 (salida bomba 1).

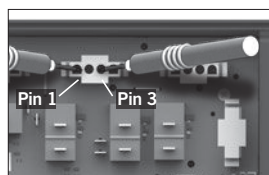

in.ye-V3

Mida el voltaje entre el pin 1 (salida bomba 1 alta velocidad) y el pin 3 (retorno), usted debería medir :

120V para una bomba o un accesorio 120V

240V para una bomba o un accesorio 240V

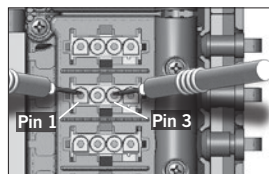
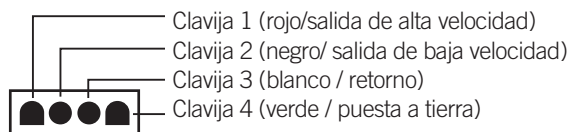

in.ye e in.yt

## Mida el voltaje en el in.xe:

*Ejemplo, la bomba 1 de alta velocidad (240V) no funciona.*

Refiriéndose a la identificación del conector, usted puede ver que la salida de la bomba 1 se encuentra en el conector P1, después refiérase al "connecteur pin out" en la parte posterior del control in.xe, usted puede ver que la salida de la bomba 1 alta velocidad se encuentra en los pines 2 y 3 (bomba 1 alta velocidad 20A y 15A) y el retorno debería encontrarse en el pin 1 (LINE2) para una bomba 240V y en el pin 5 (Neutro).

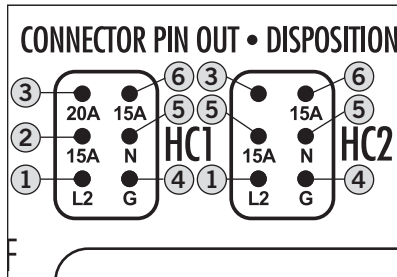

HC1

- Pin 1 (Línea 2)
- Pin 2 (salida (1), alta velocidad, 15A)
- Pin 3 (salida (1), alta velocidad, 20A)
- Pin 4 (Puesta a tierra)
- Pin 5 (neutro)
- Pin 6 (salida (1) baja velocidad, 15 A)

HC2

- Pin 1 (Línea 2)
- Pin 2 (salida (2) alta velocidad, 15A)
- Pin 3 (NC)
- Pin 4 (Puesta a tierra)
- Pin 5 (Neutro)
- Pin 6 (salida (3) baja velocidad, 15A)

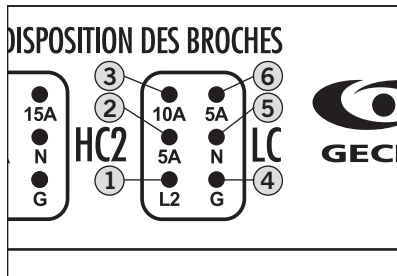

LC (1)

- Pin 1 (línea 2)
- Pin 2 (salida (3), 5A)
- Pin 3 (salida (3-4), 10 A)
- Pin 4 (Puesta a tierra)
- Pin 5 (Neutro)
- Pin 6 (salida (4) 5A)

LC (2)

- Pin 1 (Línea 2)
- Pin 2 (salida (4), 5A)
- Pin 3 (salida (4), 10A)
- Pin 4 (Puesta a tierra)
- Pin 5 (Neutro)
- Pin 6 (NC)

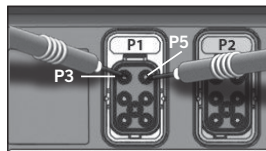
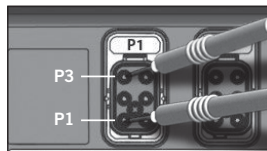
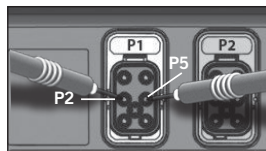
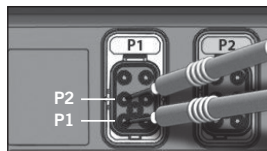

**240 V**

**120 V**

Mida el voltaje entre el conector P1 pines 2-3 (salida de la bomba 1 alta velocidad 20A y 15A) y el pin 1 o 5 (retorno línea 2 o neutro) usted debe medir:

120V para una bomba o un accesorio 120V

240V para una bomba o un accesorio 240V

## Resolución de problemas

### La bomba de circulación no funciona

Si la bomba de circulación no funciona :



#### Si la bomba de circulación no funciona :

- Asegúrese que la programación interna seleccionada es compatible con el material de su spa.
- Active la bomba de circulación estableciendo el valor programado de la temperatura 2°F por encima de la temperatura real del agua.

#### Mida el voltaje en el conector correspondiente :

- Refiriéndose al diseño de conexiones de su sistema de control, mida la tensión entre la salida de la bomba de circulación y su retorno.

El voltaje debe ser de:

120 V para bombas de 120 V

240 V para bombas de 240 V

#### Si no obtiene una lectura del voltaje :

- Reemplace el fusible auxiliar.
- Si cambiar el fusible no arregla el problema, reemplace el sistema del spa.

#### Si el voltaje es correcto :

- Reemplace la bomba de circulación.

### El ozonizador no funciona

El ozonizador no funciona :

**Nota:** el ozonizador se detiene automáticamente cuando un accesorio es activado manualmente (bombas, soplador, bombilla).



#### Si el ozonizador no funciona:

- Verifique si el indicador del ciclo de filtración aparece estático en el teclado.
- Si el indicador del filtro parpadea, significa que el ciclo de filtración se ha interrumpido. En tal caso, reinicie el interruptor apagando y encendiendo la electricidad. De esta forma se reiniciará el ciclo.
- De no iniciarse el ciclo de filtración (refiérase al manual de su teclado para más información).

#### Si el ozonizador no funciona y que el indicador de filtración esta encendido :

- Refiriéndose al diseño de conexiones de su sistema de control, mida el voltaje entre la salida de su ozonizador y su retorno.

Su lectura debe ser:

120V para un ozonizador 120V

240V para un ozonizador de 240V

#### Si no se indica ningún voltaje:

- Reemplace el fusible auxiliar.
- Si cambiar el fusible no resuelve el problema, reemplace el sistema del spa.

#### Si el voltaje es correcto:

- Reemplace el ozonizador.



### Nada parece funcionar : Sistemas de Norteamérica

Apague la corriente eléctrica y verifique que todos los tornillos están debidamente ajustados en el bloque de terminales. Asegúrese de que los cables estén bien sujetos en el bloque de terminales, tirando de ellos con suavidad. Posteriormente, encienda la corriente eléctrica.

#### in.yj

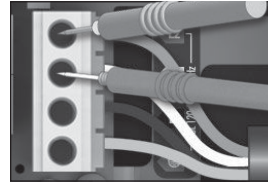
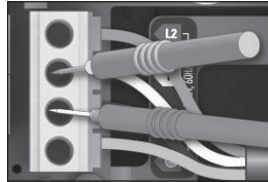
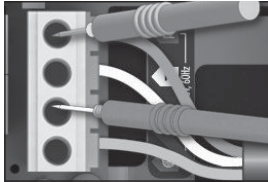

L2  
N  
L1  
G

#### in.ye-V3

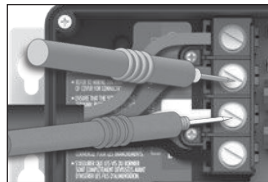
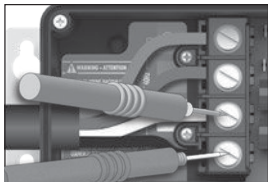
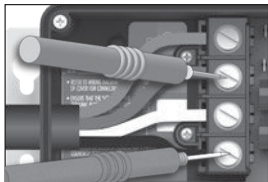

G  
L2  
N  
L1

#### in.ye e in.yt

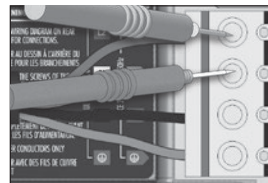
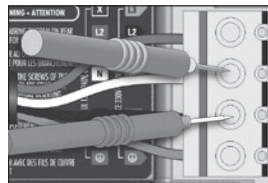
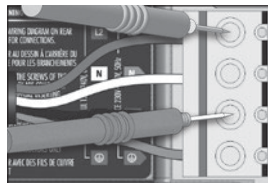

L2  
N  
L1  
G

#### in.xe

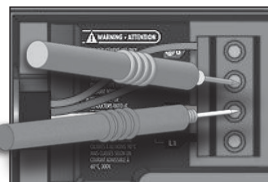
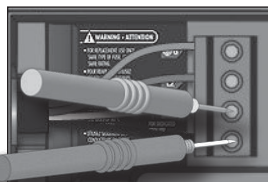
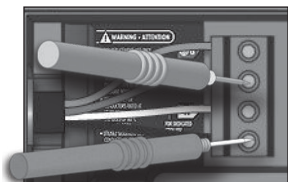

G  
L2  
N  
L1

#### Para sistemas de 240 V

- En el bloque de terminales, mida el voltaje entre la línea 1 y la línea 2.  
Debe tener 240 V.
- Mida el voltaje entre la línea 1 y neutro.  
Debe tener 120 V
- Mida el voltaje entre la línea 2 y neutro.  
Debe tener 120 V

Si las lecturas son incorrectas, existe un problema en el cableado eléctrico. Llame al electricista.

## Resolución de problemas

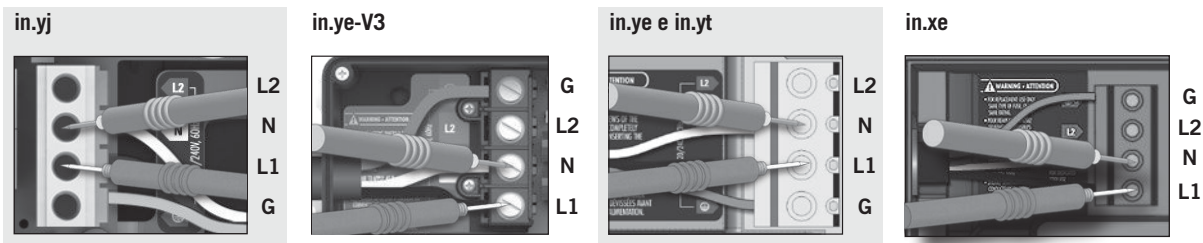

Para los sistemas de 120 V

- Mida el voltaje entre la línea 1 y neutro. Debe tener 120 V.

Si las lecturas son incorrectas, existe un problema en el cableado eléctrico. Llame al electricista.

Si las lecturas del voltaje son correctas entonces:

- Verifique si el teclado está debidamente conectado al sistema del spa.

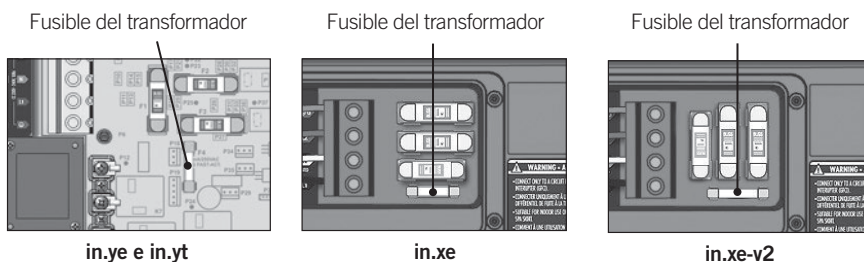
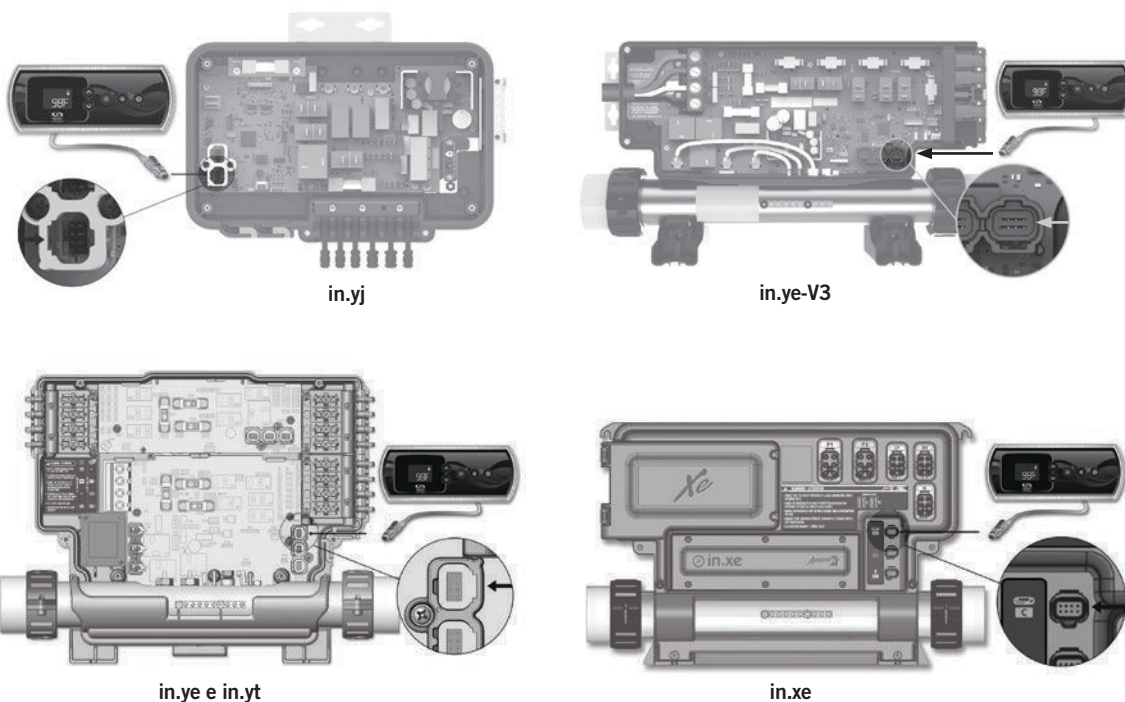

Si las medidas de tensión son correctas y el teclado esta correctamente conectado:

- Verifique el fusible del transformador. (disponible solamente en los sistemas de control in.ye, in.yt e in.xe)
- Reemplace el fusible del transformador si es necesario.
- Si persiste el problema, reemplace el sistema del spa.

### Nada parece funcionar Modelos (CE/AS/NZS) o (Sistemas europeos)

Apague la corriente eléctrica y verifique que todos los tornillos están debidamente ajustados en el bloque de terminales. Asegúrese de que los cables estén bien sujetos en el bloque de terminales, tirando de ellos con suavidad. Posteriormente, encienda la corriente eléctrica.

in.yj

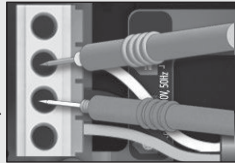

in.ye-V3

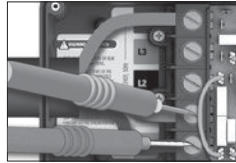

in.ye e in.yt

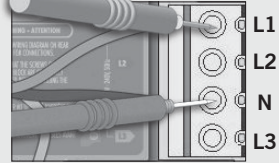

in.xe

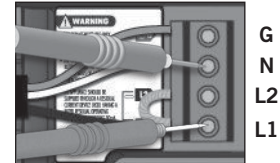

#### Para un sistema monofásico

- En el bloque de terminales, mida el voltaje entre la línea 1 (L1) y neutro (N).
- Debe tener 230 V.

in.yj

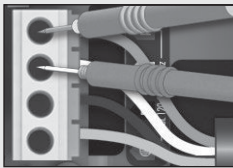
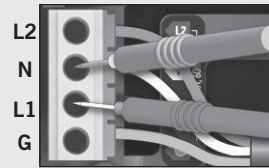

in.ye-V3

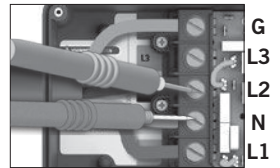
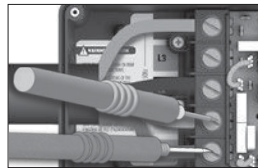

in.ye e in.yt

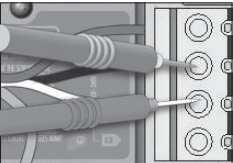
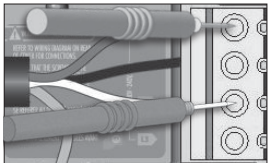

in.xe

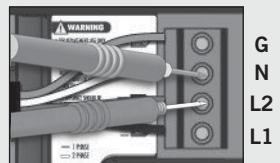

#### Para un sistema bifásico

- Mida el voltaje entre la línea 1 (L1) y neutro y entre la línea 2 (L2) y neutro (N).
- Debe tener 230 V en ambas lecturas.

## Resolución de problemas

### in.ye-V3

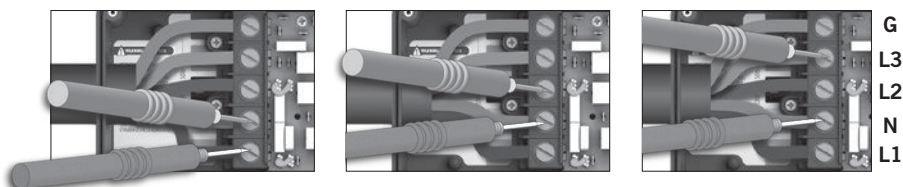

### in.ye e in.yt

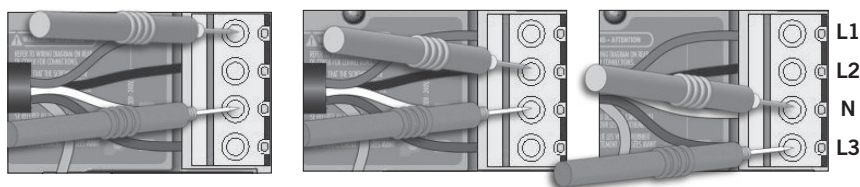

#### Para un sistema trifásico

- Mida el voltaje entre la línea 1 (L1) y neutro (N), entre la línea 2 (L2) y neutro y entre la línea 3 (L3) y neutro (N).
- Debe tener 230 V en ambas lecturas.

### in.ye-V3

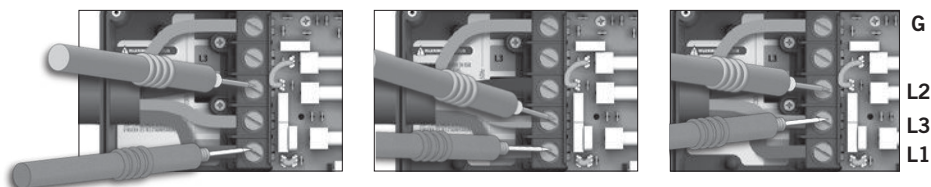

### in.ye e in.yt

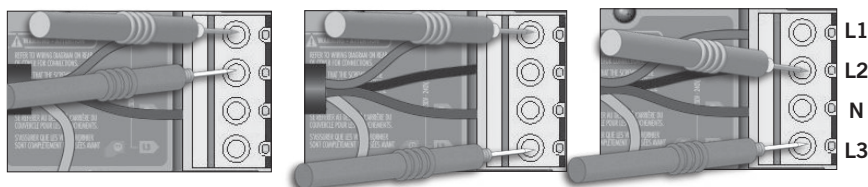

#### Para un sistema trifásico Delta

- Mida el voltaje entre la línea 1 (L1) y la línea 2 (L2), entre la línea 1 (L1) y la línea 3 (L3) y entre la línea 2 (L2) y la línea 3 (L3).
- Debe tener 230 V en ambas lecturas.

**Si las lecturas son incorrectas, existe un problema en el cableado eléctrico.  
Llame al electricista.**

## Resolución de problemas

Si las lecturas del voltaje son correctas entonces:

- Verifique si el teclado está debidamente conectado al sistema del spa.

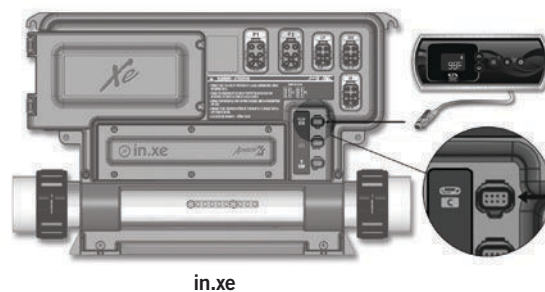
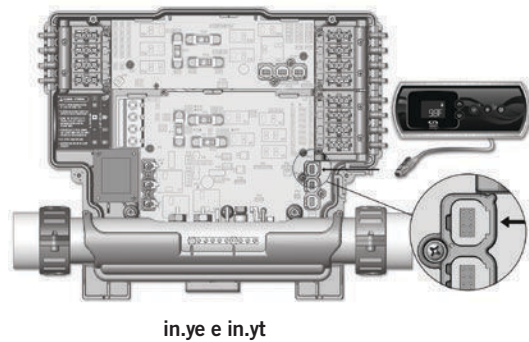
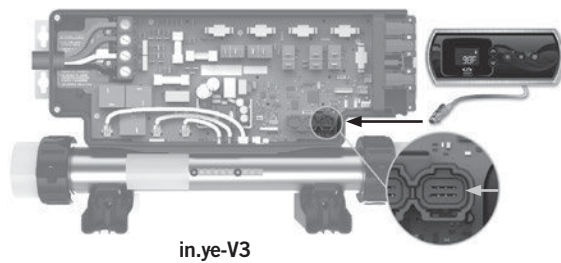
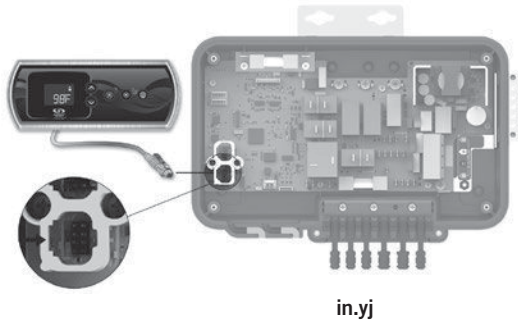

Fusible del calentador de agua (F2)

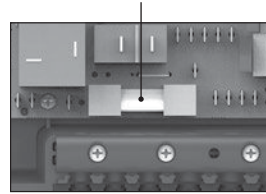

in.yj  
(Modelos CE/AS/NZS solamente)

Fusible (F2)

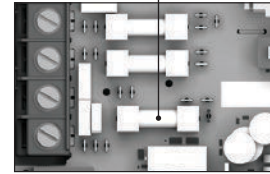

in.ye-CE-V3  
(Modelos CE/AS/NZS solamente)

Fusible del transformador

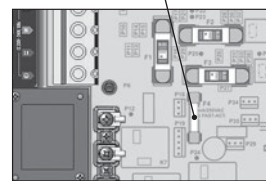

in.ye e in.yt

Fusible del transformador

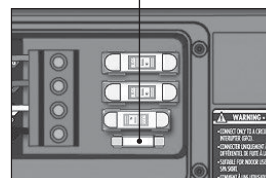

in.xe

Fusible del transformador

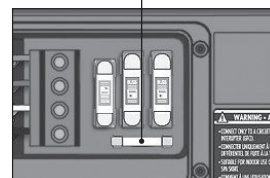

in.xe-v2

Si las medidas de tensión son correctas y el teclado esta correctamente conectado:

- Para los sistemas de control in.yj, reemplace el fusible (F2).
- Para los sistemas de control in.ye, in.yt e in.xe verifique el fusible del transformador.
- Reemplace el fusible del transformador si es necesario.
- Si persiste el problema, reemplace el sistema del spa.

## Resolución de problemas

### El Spa no se calienta



- ¿Aparece un mensaje de error en la pantalla del teclado? En caso afirmativo, vea la sección específica del mensaje de error.
- Si no aparece ningún mensaje de error, trate de incrementar la temperatura del agua aumentando el valor programado 2°F por encima de la temperatura real. Presionando la tecla «Aumentar», incremente el valor programado.

- Verifique si el indicador del calentador aparece en la pantalla del teclado.

El indicador del calentador se encenderá cuando el calentador se encuentre encendido. Parpadeará si se solicita más calor, aún si el calentador no ha comenzado a funcionar.

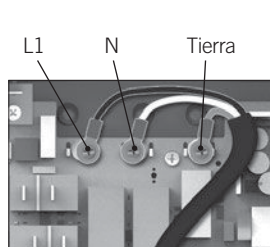

in.yj

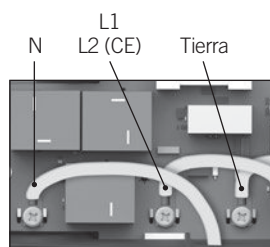

in.ye-V3

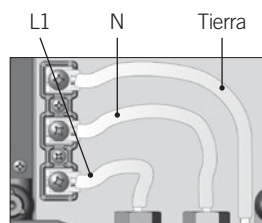

in.ye e in.yt

#### Si se enciende el indicador del calentador :

- Mida el voltaje en los bornes del calentador de agua.

Para los sistemas de control in.yj, in.ye e in.yt, usted debería medir:

240 V : entre la línea (L1) y el neutro (N) en los sistemas de control configurados a 240V  
120 V : entre la línea (L1) y el neutro (N) en los sistemas de control configurados a 120V

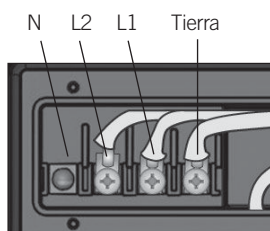

in.xe - para calentadores de 240 V (5,5kW, 4 kW o 2 kW)

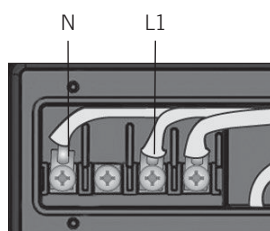

in.xe - para calentadores de 120 V (1 kW)

Para los sistemas de control in.xe, usted debería medir:

240 V : entre la línea 1 (L1) y la línea 2 (L2)  
120V : entre la línea 1 (L1) y el neutro (N)

Par los sistemas de control norteamericano, si el voltaje medido no es conforme, verificar que los bornes del calentador están correctamente conectados.

Si el resultado de las medidas es correcto, reemplace el sistema de control.

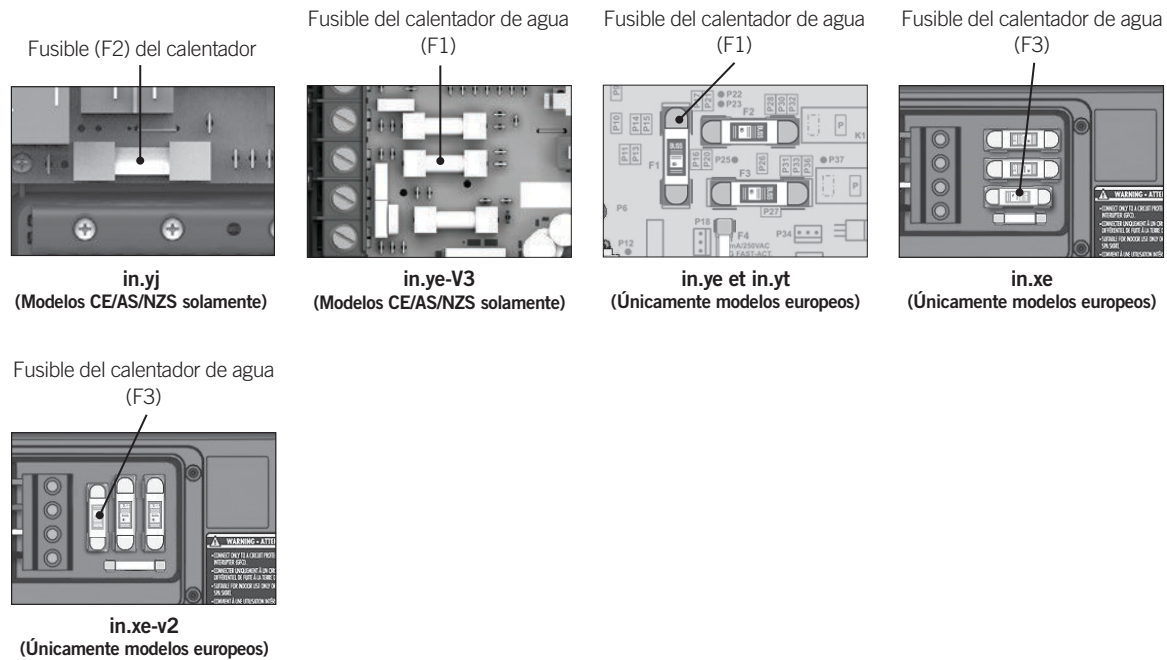

En los sistemas de control europeos, si el voltaje medido no es conforme, reemplace el fusible de calentador de agua.

**in.yj - Fusible F2**  
**in.ye e in.yt – Fusible F1**  
**in.xe - Fusible F3**

Si el voltaje medida es conforme, asegúrese que los cables de alimentación del calentador de agua están correctamente conectados al borne del sistema de control, si es así entonces reemplace el calentador.

Si el indicador del Calentador no se enciende en la pantalla, mida la temperatura del agua y compárela con la temperatura que se muestra en la pantalla.

- Si hay una diferencia menor a 2°F ( 1,1°C), no hay problema.
- Si hay una diferencia superior a 2°F ( 1,1°C), reemplace el heat.wav.

Si persiste el problema, reemplace el sistema del spa.

## Resolución de problemas

### El teclado no funciona

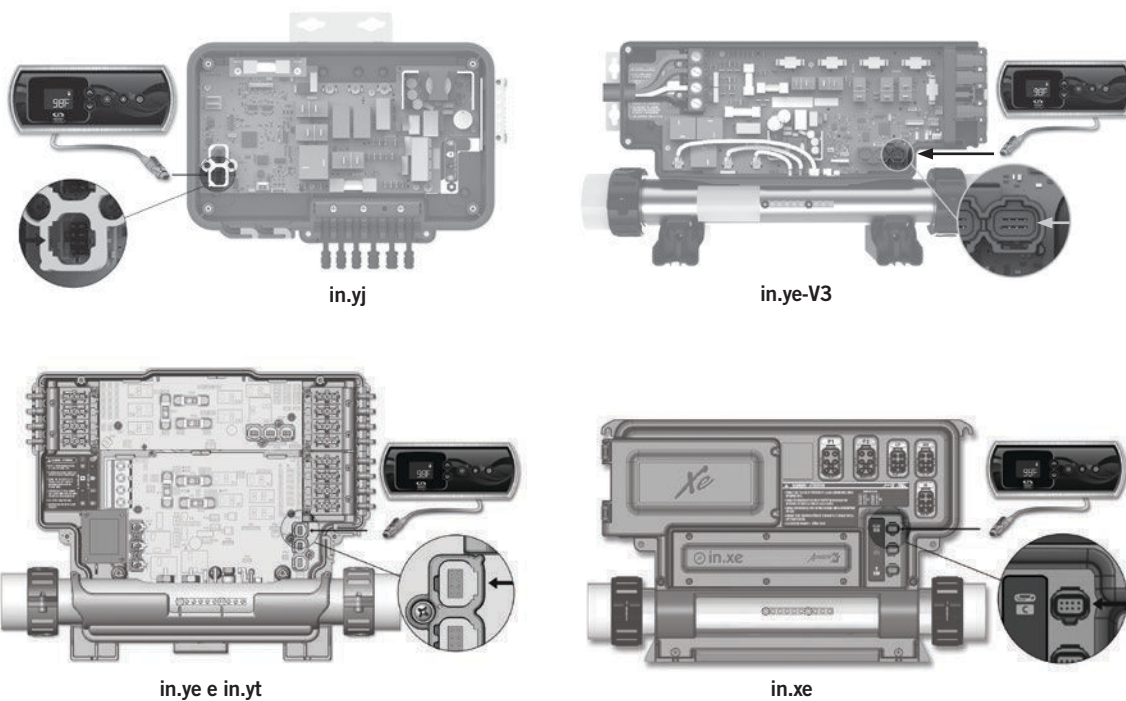

Si el teclado no funciona :

- Verifique las conexiones del teclado y pruebe con un teclado de repuesto.
- Reemplace el teclado si se soluciona el problema.
- Reemplace el sistema si no se soluciona el problema.



### Se activa el GFCI/RCD

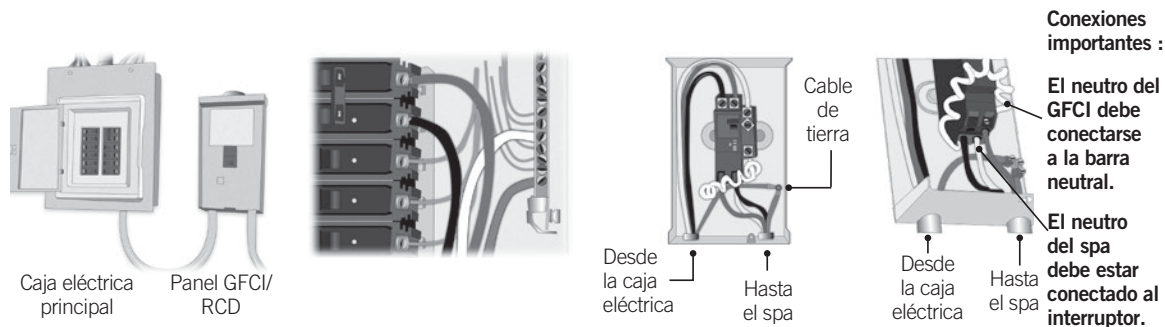

#### ⚠ ¡Advertencia!

**¡La salida de la corriente total no puede exceder el valor total de la entrada de corriente!**

En el mercado existen diferentes modelos de GFCI. Vea las instrucciones del fabricante de su GFCI para información específica. Tenga en cuenta que las ilustraciones sirven sólo de ejemplo.

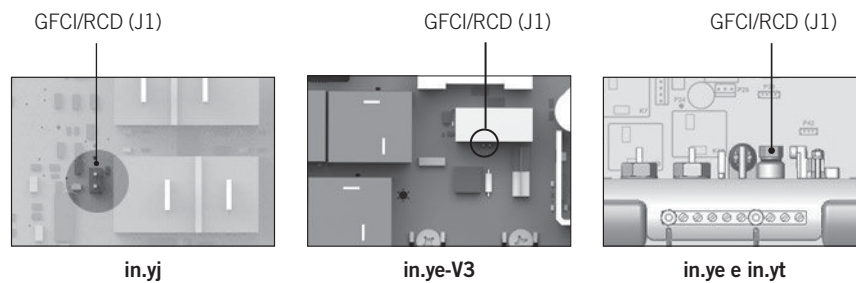

**Los sistemas de la Serie Y se encuentran equipados con circuito de descarga GFCI/RCD en caso de que se presente un error HL.**

- Para los sistemas de control in.yj e in.ye-v3, el circuito de descarga GFCI/RCD (J1) está situado en la tarjeta cerca del relé k5, localícelo y retire el jumper.
- Para los sistemas de control in.ye/yt, el circuito de descarga GFCI/RCD (J1) está situado en la tarjeta atrás de la sonda de temperatura, localícelo y retire el jumper.
- Reinicie le GFCI/RCD (J1) y revise si el error persiste.
- Si el error HL aparece, siga las etapas de resolución de problemas (En la sección de mensajes de error HL).
- Si no se presenta ningún error, vuelva a instalar el puente.

*Nota: Si el GFCI/RCD salta únicamente cuando el puente (J1) se encuentra instalado, reemplace el sistema del spa.*

**El GFCI/RCD salta y el puente (J1) no se encuentra instalada, el error no proviene del circuito de descarga GFCI/RCD.**

- Verifique que el circuito GFCI/RCD se encuentre debidamente conectado.
- Si no lo está, reconéctelo.
- Verifique el cableado del sistema del spa (asegúrese de que la conexión neutra y a tierra no se encuentran invertidas).

**Si el GFCI/RCD se encuentra debidamente conectado per aún salta :**

- Desconecte todas las salidas del sistema del spa (bombas, ventilador, calentador, ozonizador, etc.)
- Si no brinca cuando todas las salidas se encuentran desconectadas, reconecte una salida a la vez hasta que el GFCI/RCD vuelva a saltar.
- Reemplace la pieza defectuosa.

**Nota: La instalación incorrecta del cableado del GFCI/RCD puede ocasionar que el GFCI/RCD NO se active cuando debe activarse, lo que puede representar un riesgo de descarga eléctrica. Todas las instalaciones eléctricas deben realizarse exclusivamente por personal cualificado.**



9919-101558-C  
Rev. 07-2021

© Groupe Gecko Alliance inc., 2021  
Todas las marcas comerciales o marcas registradas son  
propiedad de sus respectivos propietarios.

Gecko Alliance  
450 des Canetons, Quebec City (Qc), G2E 5W6 Canada, 1.800.78.GECKO  
[www.geckoalliance.com](http://www.geckoalliance.com)

Impreso en Canadá